



非常先进 - 清洁度

阿法拉伐 Unique 卧式防混储罐阀 (Unique HT)

概念

这款 Unique 防混 HT 阀专为在储罐侧面实现水平安装而设计，或者专门设计作为锥形储罐底部的空间节约型阀替代品。这款水平防混储罐阀以 Unique 防混阀非常成熟的设计和极其丰富的功能原理为基础，它的许多组件与防混阀都相同，例如执行装置、卡箍和密封件，因此备件也相同。这不仅易于维护，而且总拥有成本低，好处不言而喻。

标准设计

Unique 防混 HT 阀可安装任何级别的传感和控制装置。标配带有阀座提升装置，这使得能够同时处理两种不同的产品，或者一边对一种产品进行安全处理，一边对阀座提升装置进行清洁 - 这一切都没有任何交叉污染的风险。

阀体的双切向设计，可确保完全排空，尤其是当阀门安装在平底储罐的底部时。



技术数据

管线内的最大产品压力： 1000 kPa (10 bar)
 最小产品压力： 全真空。
 温度范围： -5° C 至 +125° C (取决于橡胶质量)
 气压： 最大 8 bar (800 kPa)。

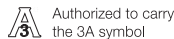

物理数据

过流产品钢制部件： 1.4404 (316L)。
 其他钢制部件： 1.4301 (304)。
 外表面光洁度 亚光型 (喷砂处理)
 内表面光洁度 亮光型 (抛光处理), Ra < 1.6 μm
 过流产品密封件： EPDM。
 其他密封件：
 CIP 密封件： EPDM
 执行装置密封件： NBR
 导轨： PTFE

阀体组合

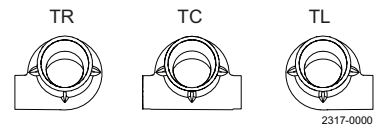

注意： 要确定阀体配置 (TR 还是 TL)，请面对执行装置的顶部。

非常先进 - 清洁度

当储罐侧没有 CIP 压力或流量可用于清洁阀座和阀塞时，Unique Mixproof HT 阀也能提供非常先进的解决方案。该阀属于自清洗型，因为它具有两个获得专利的原位清洗 (CIP) 喷嘴。第一个喷嘴专为阀塞清洗而设计。这种双动式喷嘴通过储罐接口设计清洗解决方案，可确保彻底清洗阀座接触面，以及储罐口的隐蔽区域。第二个是内置在装置中的旋转式 CIP 喷嘴，它可使全径泄漏腔的清洗达到最佳效果。

单阀体设计使之适合于直接焊接在储罐上或通过 Tri-Clamp 连接。4" 和 6" 型号具有一个 45-mm 的开口，使非常大的颗粒也能够通过，或者能够有效地处理高粘度流体。

选件：

- 符合所要求标准的外螺纹部件或卡箍管接头。
- 控制和指示：ThinkTop 或 ThinkTop Basic。
- 检测向上阀座提升的侧面指示
- HNBR、NBR 或 FPM 产品过流密封件
- 允许对前往内部 CIP 喷嘴的 CIP 流量进行监测的 CIP 验证套件 - 见图 1

CIP 验证套件

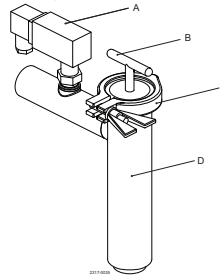

- A. 油流开关
- B. 滤芯
- C. 卡箍
- D. 过滤间

图 1

尺寸 英寸	颗粒最大尺寸 (mm)	最大罐压力 (bar)	执行装置规格 4-Basic (ø157x254)	执行装置规格 5-Basic (ø185x280)	6 bar 气压时的管线内 开放压力 (kPa)
2 1/2"	32	5.9	标准		1000
3"	32	5.9	标准		1000
4"	45	5.9		长行程	1000
6"	32	2.6/1.9*			1000
6"	45	1.9		长行程	1000

注释：

罐中的最大压力指罐中的压力高于该值时将打开阀门。

管线中的 10 bar (1000 kPa) 压力就有可能打开阀门。

关闭阀门时压力不能高于“最大罐压力”。

*最大罐压力阀座推杆罐销。

压降/流量图

Unique Mixproof 卧式储罐阀 - 前往储罐

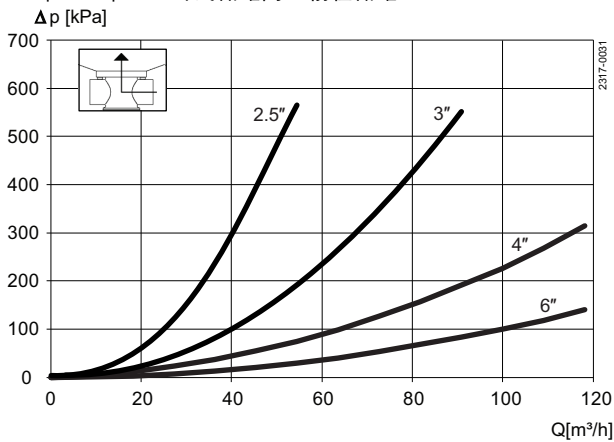

Unique Mixproof 卧式储罐阀 - 直通

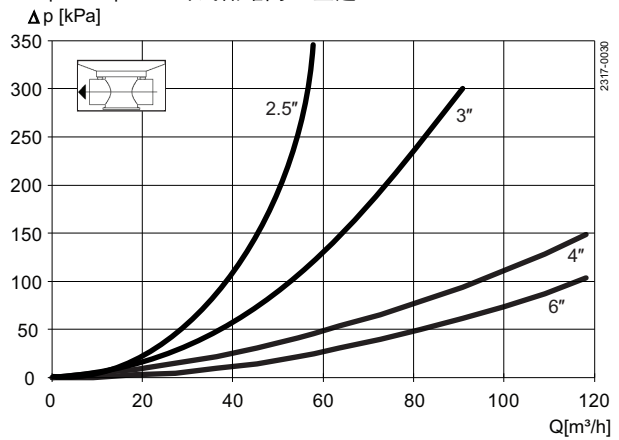

Unique Mixproof 卧式储罐阀 - 离开储罐

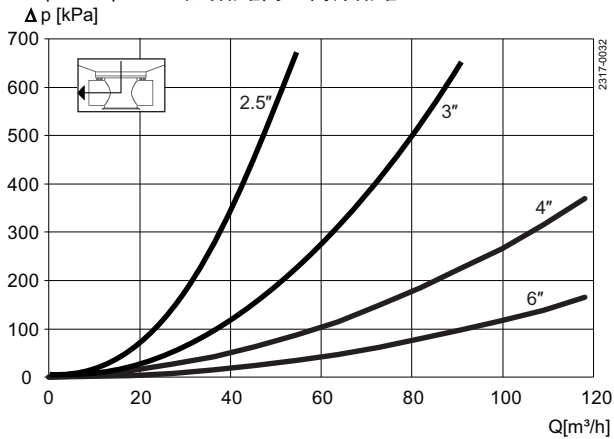

空气和 CIP 消耗

规格	DN/OD				长行程
	2 1/2"	3"	4"	6"	DN/OD 6"
ISO					
Kv 值					
上阀座提升 [m³/h]	2.5	2.5	3.1	7.1	7.1
下阀座提升 (罐座提升) [m³/h]	11.5	11.5	34.1	80.5	80.5
耗气量					
上阀座提升 * [n litre]	0.4	0.4	0.62	0.62	0.62
下阀座提升 (罐座提升) * [n litre]	0.13	0.13	0.21	0.21	0.21
主要移动 * [n litre]	1.62	1.62	3.54	3.54	3.54
Kv 值 - SpiralClean					
泄漏腔外部 CIP [m³/h]	1.52	1.52	1.52	1.52	1.52

注意

* [n litre] = 大气压力下的体积

建议泄漏腔中的外部 CIP 最小压力应达到 3 bar。

阀座提升过程中的 CIP 流量估算公式:

(适于与水有可比粘度和密度的流体):

$$Q = K_v \cdot \sqrt{\Delta p}$$

Q = CIP - 流量 (m³/h)。

Kv = 根据上表得出的 Kv 值。

Δ p = CIP 压力 (bar)。

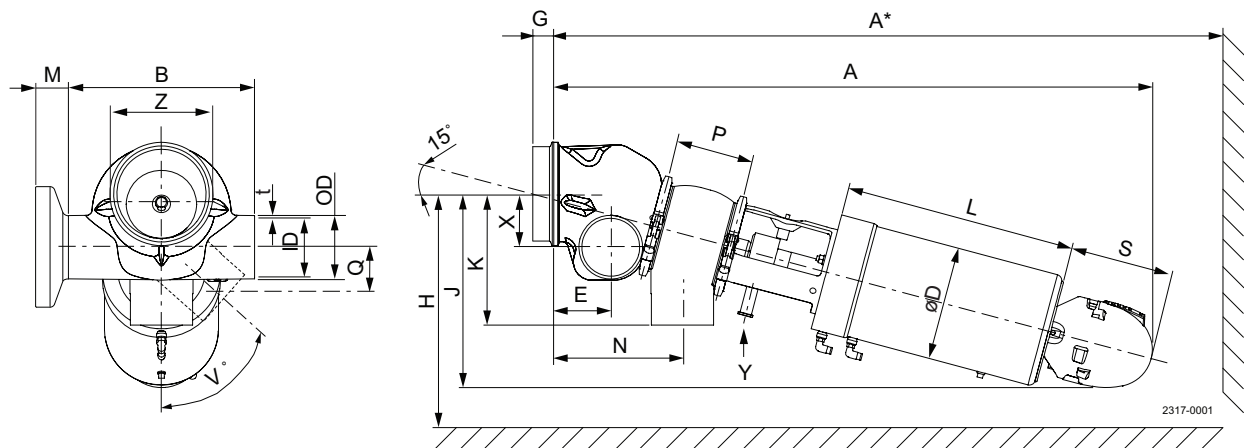

规格	2.5"	3"	4"	6" (75 mm) 行程	6" (59 mm) 行程
A	735	759	977	1088	1088
A*	867	904	1155	1329	1329
B	220	220	300	420	420
OD	63.5	76.1	101.6	154.2	154.2
ID	60.3	72.9	97.6	146.86	146.86
t	1.6	1.6	2	3.67	3.67
ØD	186	186	186	186	186
E	70.9	77.2	92.2	129.5	129.5
F1	38	38	75	75	59
F2 (罐销)	10	10	10	10	10
G	15.9	15.9	38.1	44.5	44.5
H	281	291	364	423	423
J	246	252	317	359	359
K	153	158	215	307	307
L	252	252	379	379	379
N	152	170	210	283	283
P	89.3	101.9	126.6	180	180
Q	15.9	15.9	38.1	44.5	44.5
S	180	180	180	180	180
V°	0-67°	0-60°	0-53°	0-49°	0-53°
X	38.3	36.6	52.6	93.8	93.8
Y	3/4" 卡箍	3/4" 卡箍	3/4" 卡箍	3/4" 卡箍	3/4" 卡箍
Z	4"	4"	6"	10"	10"
M/Tri-clamp	21	21	21	38.56	38.56
重量 (kg)	13.0	14.2	43.1	87.6	87.6

此处包含的信息在发布时是正确的，但是可能有所变化，恕不提前通知。
ALFA LAVAL 是 Alfa Laval Corporate AB 拥有的注册商标。

ESE02082zh 1507

© Alfa Laval

如何联系 Alfa Laval

所有国家（或地区）的详细联系信息
会在我们的网站上持续更新。
请访问 www.alfalaval.com
直接访问相关信息。