



## Sempre all'avanguardia - Facilità di pulizia

### Valvola serbatoio Mixproof Horizontal (Unique HT)

#### Concetto

La valvola Unique Mixproof HT è progettata appositamente per il montaggio orizzontale sul lato di un serbatoio o come alternativa salvaspazio sul fondo di un recipiente a cono. Basata sulla comprovata e versatile Unique Mixproof, questa valvola è dotata di molti componenti in comune, ad esempio l'attuatore, la forchetta e le tenute, e di conseguenza utilizza le stesse parti di ricambio. Il che si traduce nel vantaggio di una facile manutenzione e un basso costo di proprietà.

#### Design standard

La valvola Unique Mixproof HT può essere montata con qualsiasi livello di rilevazione e controllo. Viene fornita di serie con sollevamento sede che consente di gestire due prodotti diversi allo stesso tempo, o di gestire in sicurezza un prodotto mentre si esegue un'operazione di pulizia nell'altra parte della valvola, il tutto senza alcun rischio di contaminazione incrociata.

Il disegno doppio tangenziale del corpo assicura la totale drenabilità, specie quando la valvola è montata sul fondo di un serbatoio a fondo piatto.

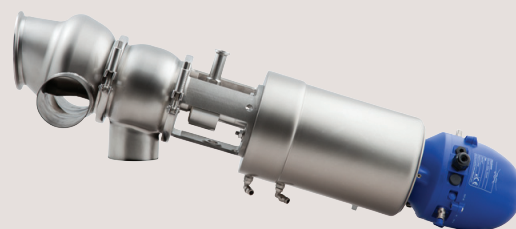

#### DATI TECNICI

Pressione max prodotto nella  
tubazione: . . . . . 1000 kPa (10 bar)  
Pressione min. prodotto: . . . . . Vuoto assoluto.  
Intervallo di temperatura: . . . . . da -5°C a +125°C (a sec-  
onda della qualità della  
gomma)  
Pressione dell'aria: . . . . . Max 8 bar (800 kPa).

#### DATI FISICI

Parti in acciaio a contatto con il  
prodotto: . . . . . 1.4404 (316L).  
Altre parti in acciaio: . . . . . 1.4301 (304).  
Finitura superficie esterna . . . . . Semilucida (sabbata)  
Finitura superficie interna . . . . . Brillante (lucidata), Ra < 1,6  
µm  
Guarnizioni a contatto con il prodotto: . EPDM.  
Altre guarnizioni:  
Guarnizioni CIP: . . . . . EPDM  
Guarnizioni attuatori: . . . . . NBR  
Guide: . . . . . PTFE

#### Combinazione corpo valvola

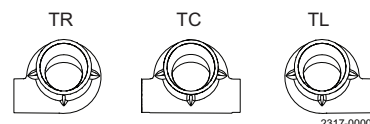

**Nota:** per stabilire la configurazione del corpo (TR o TL) tenere di fronte la parte superiore dell'attuatore.

### Sempre all'avanguardia - Facilità di pulizia

La valvola Unique Mixproof HT offre anche una soluzione all'avanguardia quando non c'è pressione CIP o flusso dal lato serbatoio per lavare la sede e l'otturatore. La valvola è autopulente, grazie agli ugelli brevettati Cleaning-in-Place (CIP). Il primo ugello è progettato appositamente per la pulizia dell'otturatore. L'ugello a doppia azione proietta la soluzione detergente attraverso il raccordo del serbatoio, assicurando la pulizia completa delle superfici di contatto della tenuta e l'area morta della bocca del serbatoio. Il secondo è un ugello rotante CIP incorporato nell'unità per la pulizia ottimale della camera di drenaggio a passaggio pieno.

Il design del corpo valvola singolo lo rende adatto alla saldatura diretta al serbatoio o al collegamento tramite un morsetto Tri-clamp

I modelli da 4" e 6" hanno una bocca di 45 mm che consente il passaggio di particelle molto grandi e una gestione efficiente di fluidi ad alta viscosità.

### Opzioni:

- Raccordi maschio o clamp conformi allo standard richiesto.
- Controllo e indicazione: ThinkTop o ThinkTop Basic.
- Indicazione laterale per il sollevamento della sede superiore
- Guarnizioni a contatto con il prodotto in HNBR, NBR o FPM
- Kit di convalida CIP che consente il monitoraggio della portata del CIP agli ugelli CIP interni - Vedere la fig. 1

### Kit di convalida CIP

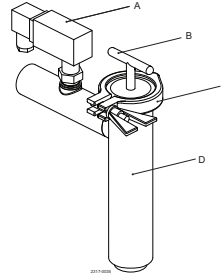

- A. Contatto di portata
- B. Elemento filtro
- C. Morsetto clamp
- D. Alloggiamento filtro

fig. 1

Misura pollici	Dimensione max delle particelle (mm)	Pressione max serbatoio (bar)	Misura attuatore 4-Basic (ø157x254)	Misura attuatore 5-Basic (ø185x280)	Pressione di apertura nella tubazione a 6 bar di pressione aria (kPa)
2½"	32	5.9	Standard		1000
3"	32	5.9	Standard		1000
4"	45	5.9		Corsa lunga	1000
6"	32	2.6/1.9*			1000
6"	45	1.9		Corsa lunga	1000

### Note:

Pressione max nel serbatoio significa che una pressione maggiore aprirà la valvola.

È possibile aprire con 10 bar (1000 kPa) nella tubazione.

Durante la chiusura della valvola, la pressione non può essere maggiore di "Pressione max serbatoio".

\* Pressione max serbatoio di spinta sede otturatore serbatoio.

## Diagrammi portate/perdite di carico

Valvola serbatoio Unique Mixproof Horizontal - al serbatoio

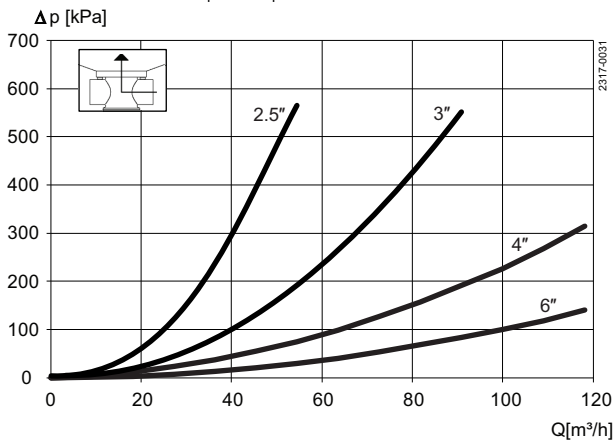

Valvola serbatoio Unique Mixproof Horizontal - passante diritta

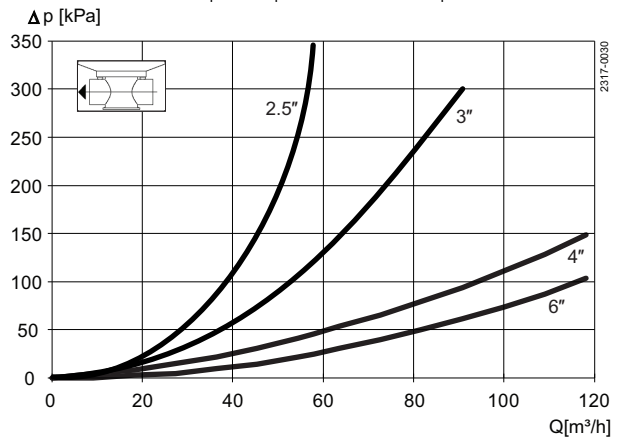

Valvola serbatoio Unique Mixproof Horizontal - dal serbatoio

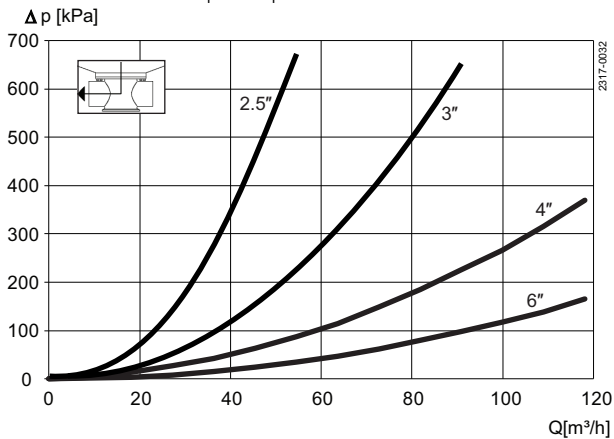

## Consumo aria e CIP

Misura	DN/OD				Corsa lunga
	2½"	3"	4"	6"	DN/OD 6"
<b>ISO</b>					
<b>Valore Kv</b>					
Sollevamento sede superiore [m³/h]	2.5	2.5	3.1	7.1	7.1
Sollevamento sede inferiore (sollevamento sede serbatoio) [m³/h]	11.5	11.5	34.1	80.5	80.5
<b>Consumo d'aria</b>					
Sollevamento sede superiore * [n litri]	0.4	0.4	0.62	0.62	0.62
Sollevamento sede inferiore (sollevamento sede serbatoio) * [n litri]	0.13	0.13	0.21	0.21	0.21
Movimento principale * [n litri]	1.62	1.62	3.54	3.54	3.54
<b>Valore Kv - SpiralClean</b>					
CIP esterno della camera di drenaggio [m³/h]	1.52	1.52	1.52	1.52	1.52

### Nota

\* [n litri] = volume a pressione atmosferica.

Pressione min. consigliata per CIP esterno nella camera di drenaggio 3 bar.

### Formola per stimare la portata CIP durante il sollevamento della sede:

(per liquidi con viscosità e densità paragonabili all'acqua):

$$Q = Kv \cdot \sqrt{\Delta p}$$

Q = CIP - portata (m³/h).

Kv = valore Kv dalla tabella precedente.

Δ p = pressione CIP (bar).

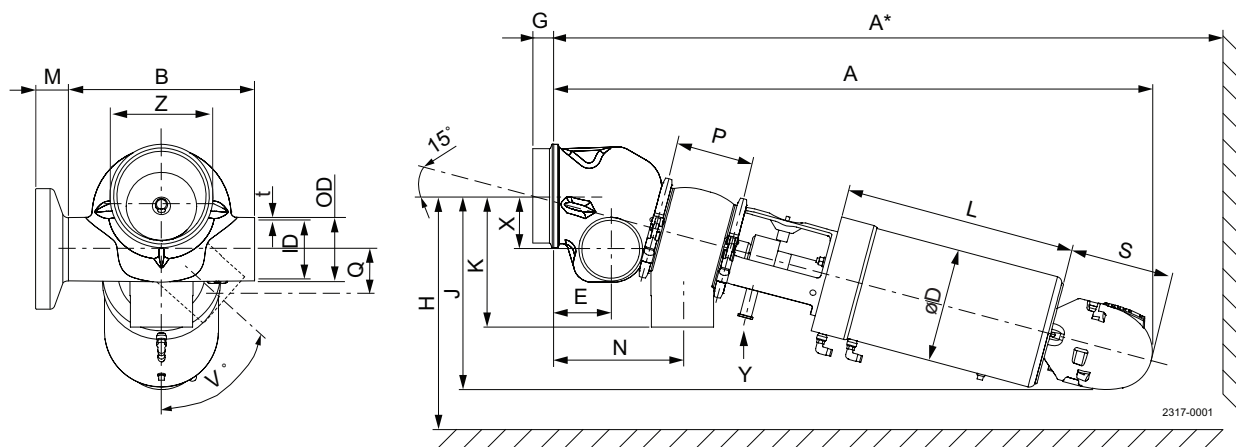

Misura	2.5"	3"	4"	6" (75 mm) corsa	6" (59 mm) corsa
A	735	759	977	1088	1088
A*	867	904	1155	1329	1329
B	220	220	300	420	420
OD	63.5	76.1	101.6	154.2	154.2
ID	60.3	72.9	97.6	146.86	146.86
t	1.6	1.6	2	3.67	3.67
ØD	186	186	186	186	186
E	70.9	77.2	92.2	129.5	129.5
F1	38	38	75	75	59
F2 (otturatore serbatoio)	10	10	10	10	10
G	15.9	15.9	38.1	44.5	44.5
H	281	291	364	423	423
J	246	252	317	359	359
K	153	158	215	307	307
L	252	252	379	379	379
N	152	170	210	283	283
P	89.3	101.9	126.6	180	180
Q	15.9	15.9	38.1	44.5	44.5
S	180	180	180	180	180
V°	0-67°	0-60°	0-53°	0-49°	0-53°
X	38,3	36,6	52,6	93,8	93,8
Y	Raccordo clamp 3/4"	Raccordo clamp 3/4"	Raccordo clamp 3/4"	Raccordo clamp 3/4"	Raccordo clamp 3/4"
Z	4"	4"	6"	10"	10"
M/Tri-clamp	21	21	21	38.56	38.56
Peso (kg)	13.0	14.2	43.1	87.6	87.6

Le presenti informazioni sono corrette alla data di stampa, ma sono soggette a modifiche senza preavviso. ALFA LAVAL è un marchio registrato e di proprietà di Alfa Laval Corporate AB.

#### Come contattare Alfa Laval

Consultare il sito [www.alfalaval.com](http://www.alfalaval.com) adove sono disponibili informazioni aggiornate riguardanti le sedi Alfa Laval nei vari Paesi del mondo.