



Nie koliduje z produktem

Alfa Laval TJ SaniMidget Retractor Obrotowa głowica rozpryskująca

Zastosowanie

Urządzenie Toftejorg SaniMidget Retractor jest przeznaczone do użytku tam, gdzie w pełni zautomatyzowane i zatwierdzone mycie decyduje o wyższej produktywności ze względu na krótszy czas mycia w np. zastosowaniach suszenia rozpryskowego w przemyśle spożywczym, dodatków i farmaceutycznym. Dzięki najwyższym standardom bez zakłóceń spowodowanych obsługą ręczną lub na wpół automatyczną można myć większe kanały, cyklony, komory, złożone reaktory, linie odpowietrzające itd., można także uniknąć przenoszenia produktu oraz niebezpiecznych incydentów.

Zasada działania

Urządzenie Toftejorg SaniMidget Retractor jest dostępne w dwóch typach mechanizmów wsuwania: Z napędem pneumatycznym, które wykorzystuje ciśnienie powietrza do wysuwania i wsuwania głowicy myjącej, z napędem medium, które wykorzystuje ciśnienie medium do wysuwania głowicy myjącej i zintegrowaną sprężynę do jej wsuwania. Obrotowa głowica myjąca tworzy wachlarz medium we wzorcu wirowym. Wzorec dystrybucji głowicy myjącej tworzy uderzenia wibracyjne oraz przepływ kaskadowy, które pokrywają całą wewnętrzną powierzchnię zbiornika.



DANE TECHNICZNE

Smar: Samosmarowanie środkiem myjącym

Promień zwilżania: Maks. 3,5 m

Promień mycia pod ciśnieniem: . . . Maks. efektywny 1,7 m

Jakość powietrza:

Mycie, filtrowane: maks. 40µm

Osuszanie, punkt rosy: maks. 10°

Montaż: W celu zamontowania urządzenia do mycia zbiorników, należy skontaktować się z Alfa Laval

Ciśnienie: Powietrze/sprężyna i powietrze/powietrze

Ciśnienie robocze: 1-5 bar

Zalecane ciśnienie: 3 bar

Ciśnienie dopływu powietrza: 2-5 bar

Ciśnienie: Medium/sprężyna

Ciśnienie robocze: 2½-5 bar

Zalecane ciśnienie: 3 bar

Certyfikaty

Certyfikat materiałowy 2.2, 3.1 lub ATEX.



DANE FIZYCZNE

Materiały

Obszar produktu: 316L (UNS S31603), PEEK*

Obszar nie objęty produktem: 304 (UNS S30400), POM

Uszczelnienie: EPDM*

* Zgodność z FDA 21CFR§177

Wykończenie powierzchni:

Powierzchnie stykające się z

produktem: Ra 0,8µm

Tylko elementy nie mające kontaktu

z produktem Ra 1,6 µm

Temperatura

Maks. temperatura robocza: 95°C

Maks. temperatura otoczenia: . . . 150°C

Ciężar: Patrz odwrotna strona

Opcje - Materiały

A. Stop Hastelloy C22 tylko w elemencie stykającym się z produktem!

B. Alternatywny materiał uszczelniający, FPM*, FFKM*

C. Czujniki pozycyjne, które generują sygnały cyfrowe w

pozycji całkowicie wysuniętej lub całkowicie wsuniętej

D. Certyfikat 3.1.B dla części metalowych dostępny na życzenie

* Zgodność z FDA 21CFR§177

Wzorec rozpylania:

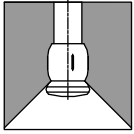

270° w górę

Wykonanie standardowe

Urządzenie Toftejorg SaniMidget Retractor jest dostępne w trzech wersjach o różnej długości skoku: 100 mm, 150 mm oraz 250 mm zarówno w wersji pneumatycznej i napędzanej medium.

Natężenie przepływu

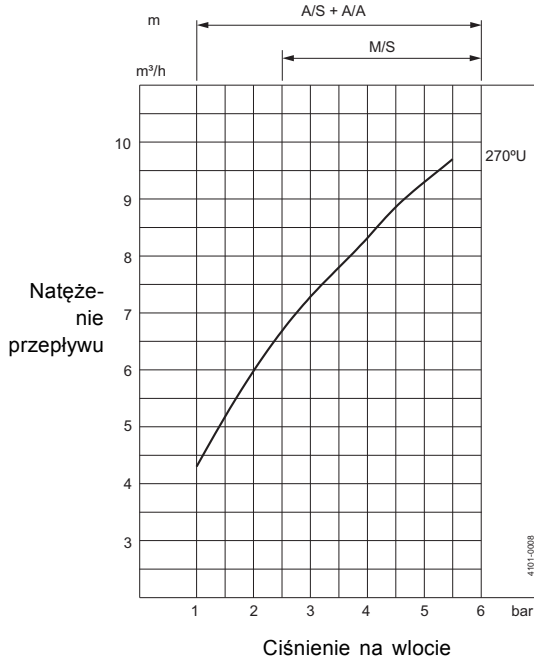

Promień mycia

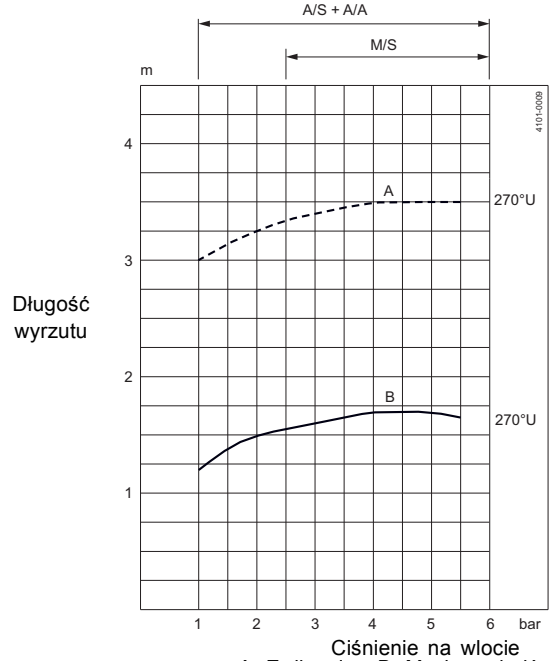

A/S = wersja powietrze/sprężyna
 A/A = wersja powietrze/powietrze
 M/S = wersja medium/sprężyna

A: Zwilżanie - B: Mycie pod ciśnieniem

Wymiary (mm)

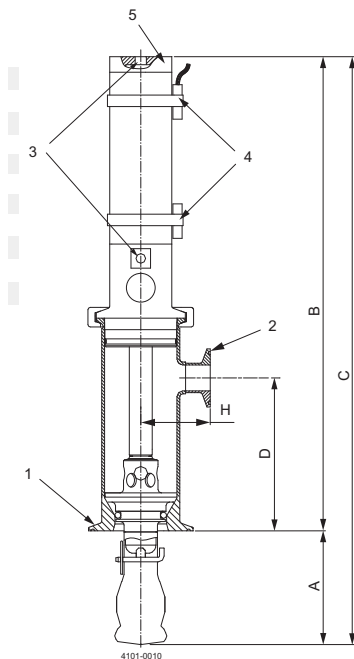

M/S i A/S



Skok	A	B	C	D	E	F	G	H	Ciężar
100	100	505	605	133	ø76.1	śr. 85	7	60.5	5.0 kg
150	150	635	785	183	ø76.1	śr. 85	7	60.5	5.5 kg
250	250	895	1145	283	ø76.1	śr. 85	7	60.5	6.4 kg

A/A

Skok	A	B	C	D	E	F	G	H	Ciężar
100	100	435	535	133	ø76.1	śr. 85	7	60.5	5.6 kg
150	150	535	685	183	ø76.1	śr. 85	7	60.5	6.3 kg
250	250	735	985	283	ø76.1	śr. 85	7	60.5	7.4 kg

Połączenia

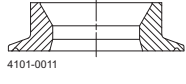
1. **Połączenia zbiornika**
2. **Medium myjące**
zacisk 1"ISO 2852
3. **Dopływ powietrza - tylko z napędem pneumatycznym**
ISO 228-G 1/8
4. **Opcja**
Czujnik magnetyczny
5. **Zawór nastawny - tylko z napędem medium**

Połączenie zbiornika		
Zacisk	Zespawany	Zespawany
		
3" zacisk ISO 2852	3" ISO 2037/US	DN80 DIN 11.850

Alfa Laval zastrzega sobie prawo do wprowadzenia zmian bez
wcześniejszego powiadamiania. ALFA LAVAL to zastrzeżony znak
handlowy należący do Alfa Laval Corporate AB.

ESE00334PL 1507

© Alfa Laval

Alfa Laval Polska Sp. z o.o.
ul. Marynarska 15, 02-674 Warszawa
Tel.: 22 336 64 64, fax: 22 336 64 60
www.alfalaval.com