



## Lavaggio a impatto veloce ed efficace

Alfa Laval Versione per caldaia di fermentazione della birra della turbina TJ TZ-74

### Applicazione

La versione per caldaia di fermentazione della birra della turbina Toftejorg TZ-74 è una versione speciale della turbina rotante Toftejorg TZ-74. Effettua una pulitura a impatto indicizzato 3D in un intervallo di tempo stabilito. Funziona automaticamente e soddisfa l'esigenza di assicurare la qualità nelle operazioni di lavaggio dei serbatoi. È adatta per serbatoi di lavorazione, stoccaggio e trasporto tra 50 e 500 m<sup>3</sup>. La versione per caldaia di fermentazione della birra Toftejorg TZ-74 è dotata di speciali guarnizioni che la rendono particolarmente adatta all'utilizzo in condizioni difficili, come ad esempio nelle caldaie di fermentazione della birra, dove fibre, particelle e altri elementi presenti nel detergente possono essere reintrodotti nella macchina.

### Principio di funzionamento

Il flusso del liquido detergente aziona la rotazione a ingranaggi degli ugelli intorno agli assi verticale e orizzontale. Durante il primo ciclo, gli ugelli creano uno schema a maglie larghe sulla superficie del serbatoio. Nei cicli successivi, lo schema diventa gradualmente più fitto, fino a raggiungere uno schema completo dopo 8 cicli.



### DATI TECNICI

Lubrificante: . . . . . Autolubrificazione con il liquido detergente  
Finitura superficie standard: . . . . . Ra 0,5 µm esterna  
Lunghezza getto max: . . . . . 8 - 17 m  
Lunghezza getto a impatto: . . . . . 4 - 10 m

### Pressione

Pressione di esercizio: . . . . . 3 - 12 bar  
Pressione consigliata: . . . . . 5 - 6,5 bar

### Schema di pulitura

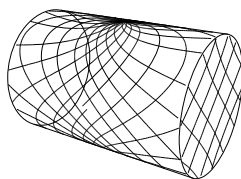

Primo ciclo

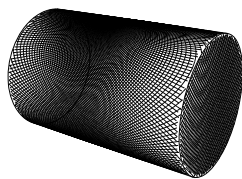

Schema completo

I disegni precedenti mostrano lo schema di pulitura ottenuto in un recipiente cilindrico orizzontale. La differenza tra il primo ciclo e lo schema completo rappresenta il numero di ulteriori cicli disponibili per aumentare la densità del lavaggio.

### Certificazione

Certificati dei materiali 2.1 e ATEX.



### DATI FISICI

#### Materiali

316L (UNS S31603), PTFE, PEEK, ETFE, FPM, TFM

#### Temperatura

Temperatura di esercizio max: . . . . . 95°C  
Temperatura ambiente max: . . . . . 140°C

Peso: . . . . . 6,1 kg

#### Raccordi

Filetto standard femmina: . . . . . 1 1/2" Rp (BSP) o NPT, 2" NPT

#### Opzioni

Sensore di rotazione elettronico per verificare la copertura 3D.

#### Attenzione

Non utilizzare per evacuazione di gas o dispersione di aria.

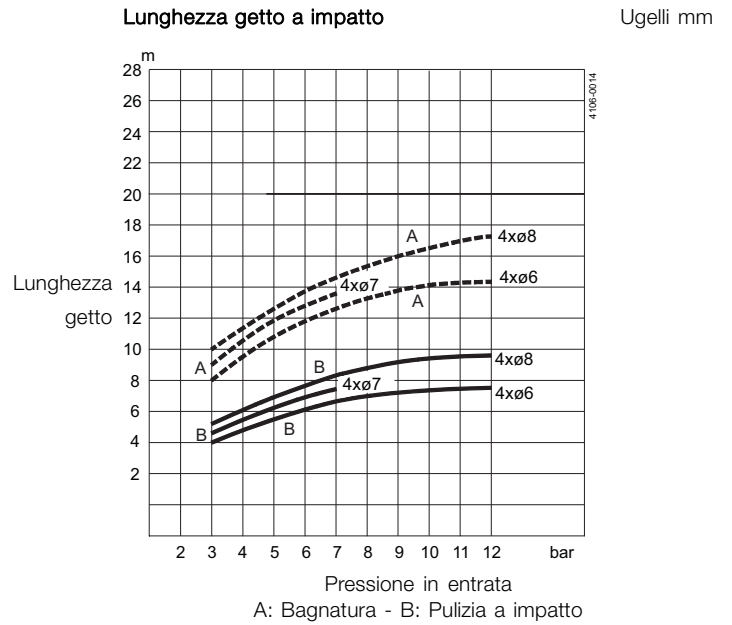
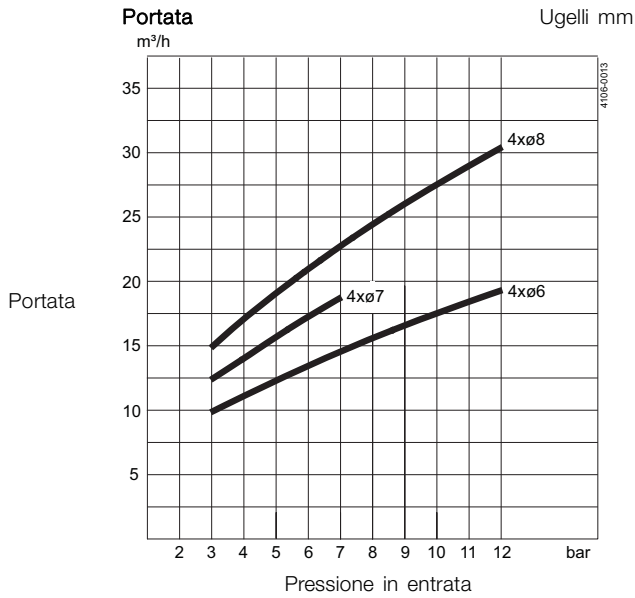

**Dimensioni (mm)**

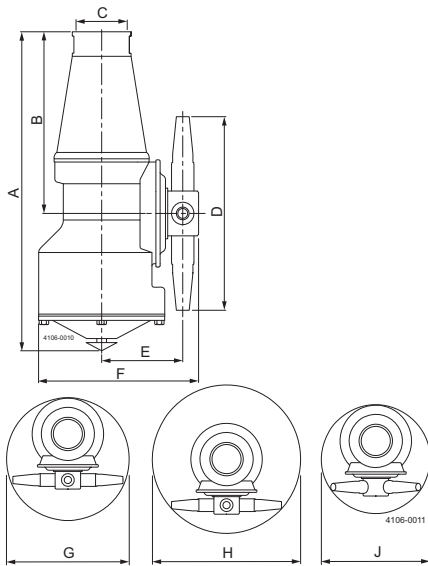

**Tempo di pulitura, schema completo**

Min. RPM corpo macchina

Ugelli mm

PTM (Pattern Time Minutes)

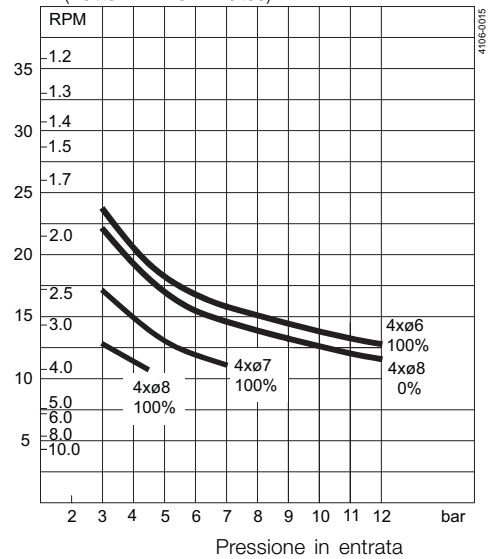

A	B	C	D	E	F	G	H	J
297	170	1½" BSP, 1½" NPT ø 2" NPT	204	78	152	ø216	ø264	ø180

### Design standard

La scelta dei diametri degli ugelli può ottimizzare la lunghezza di impatto del getto e la portata alla pressione desiderata.

### Strumento di simulazione TRAX

TRAX è un software specifico che simula il funzionamento della turbina Toftejorg TZ-74 versione Brew Kettle (caldaia di fermentazione della birra) in un serbatoio o recipiente specifico. La simulazione fornisce informazioni sull'intensità di bagnatura, sull'ampiezza dello schema e sulla velocità del getto di pulizia. Queste informazioni vengono utilizzate per stabilire la posizione migliore per il dispositivo di pulizia del serbatoio e la combinazione corretta di portata, tempo e pressione da utilizzare.

Una versione dimostrativa di TRAX con diverse simulazioni di pulizia che coprono una varietà di applicazioni può essere utilizzata come riferimento e documentazione per le applicazioni di pulizia dei serbatoi. Una simulazione di TRAX è gratuita e disponibile su richiesta.

### Intensità bagnatura

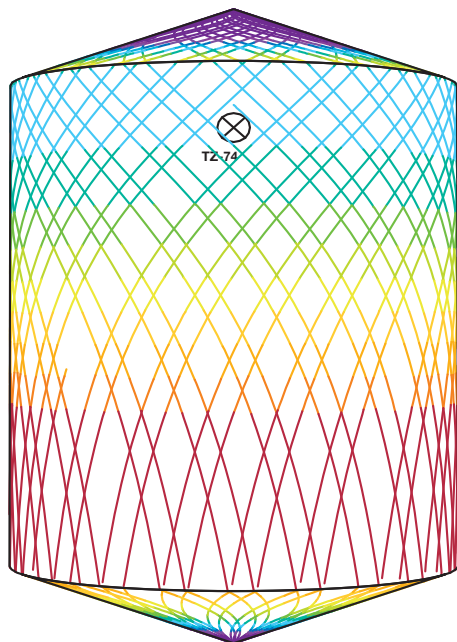
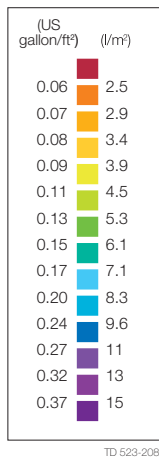

D5m H6m, Toftejorg TZ-74 versione Brew Kettle, 4 x  $\varnothing$ 6 mm, 100% Tempo = 4.4 min., consumo acqua = 907 l



D5m H6m, Toftejorg TZ-74 versione Brew Kettle, 4 x  $\varnothing$ 6 mm, 100% Tempo = 18.2 min., consumo acqua = 3760 l

Le presenti informazioni sono corrette alla data di stampa, ma sono soggette a modifiche senza preavviso. ALFA LAVAL è un marchio registrato e di proprietà di Alfa Laval Corporate AB.

ESE00323IT 1507

© Alfa Laval

---

**Come contattare Alfa Laval**

Consultare il sito [www.alfalaval.com](http://www.alfalaval.com) adove sono disponibili informazioni aggiornate riguardanti le sedi Alfa Laval nei vari Paesi del mondo.