



Lavaggio a impatto veloce ed efficace

Versione autopulente della turbina Toftejorg TZ-74

Applicazione

La versione autopulente della turbina rotante Toftejorg TZ-74 effettua una pulitura a impatto indicizzato a 3D in un intervallo di tempo stabilito. Funziona automaticamente e soddisfa l'esigenza di assicurare la qualità nelle operazioni di lavaggio dei serbatoi. È adatta per serbatoi di lavorazione, stoccaggio e trasporto tra 50 e 500 m³. Viene utilizzato nelle industrie della birra, alimentari, lattiero-casearie e altre in cui devono essere rispettati rigorosi requisiti di autopulitura della macchina e del tubo di mandata. La versione autopulente della turbina rotante Toftejorg TZ-74 ha ottenuto una notevole affermazione nell'industria della birra in tutto il mondo.

Principio di funzionamento

Il flusso del liquido detergente aziona la rotazione a ingranaggi degli ugelli intorno agli assi verticale e orizzontale. Durante il primo ciclo, gli ugelli creano uno schema a maglie larghe sulla superficie del serbatoio. Nei cicli successivi, lo schema diventa gradualmente più fitto, fino a raggiungere uno schema completo dopo 8 cicli.



DATI TECNICI

Lubrificante: Autolubrificazione con il liquido detergente
Finitura superficie standard: Ra 0,5 µm esterna
Lunghezza getto max: 7 - 15 m
Lunghezza getto a impatto: 4 - 9 m

Pressione

Pressione di esercizio: 3 - 12 bar
Pressione consigliata: 5 - 6,5 bar

Schema di pulitura

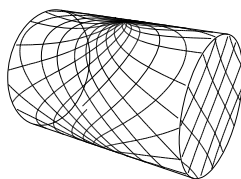

Primo ciclo

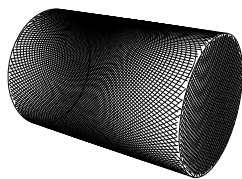

Schema completo

I disegni precedenti mostrano lo schema di pulitura ottenuto in un recipiente cilindrico orizzontale. La differenza tra il primo ciclo e lo schema completo rappresenta il numero di ulteriori cicli disponibili per aumentare la densità del lavaggio.

Certificazioni

Certificati dei materiali 2.1 e ATEX.

DATI FISICI

Materiali

316L (UNS S31603), PTFE, PEEK, ETFE, TFM

Temperatura

Temperatura di esercizio max: 95°C
Temperatura ambiente max: 140°C

Peso: 6,1 kg

Raccordi

Filetto standard femmina: 1 ½" Rp (BSP) o NPT, 2" NPT

Opzioni

Sensore di rotazione elettronico per verificare la copertura 3D.

Attenzione

Non utilizzare per evacuazione di gas o dispersione di aria.



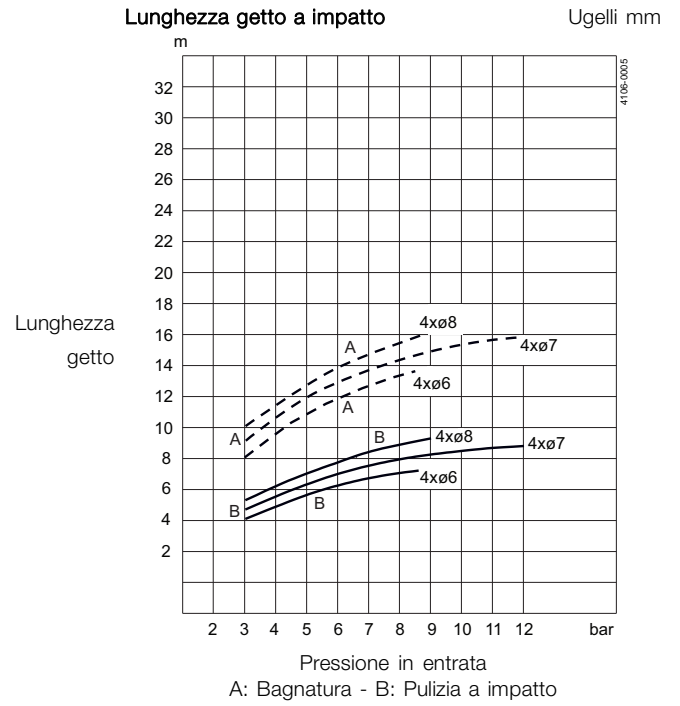
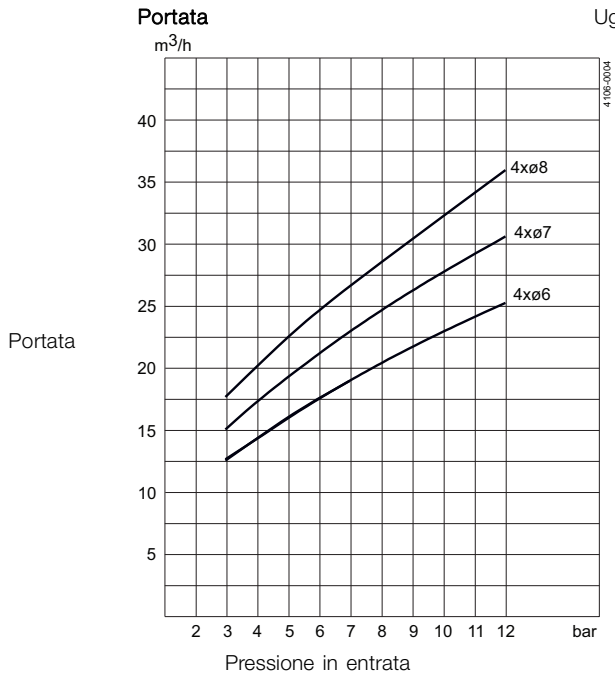

Dimensioni (mm)

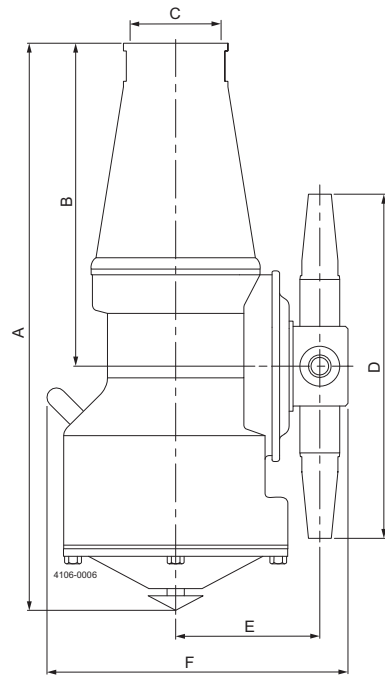

Tempo di pulitura, schema completo

Min. RPM corpo macchina
PTM (Pattern Time Minutes)

Ugelli mm

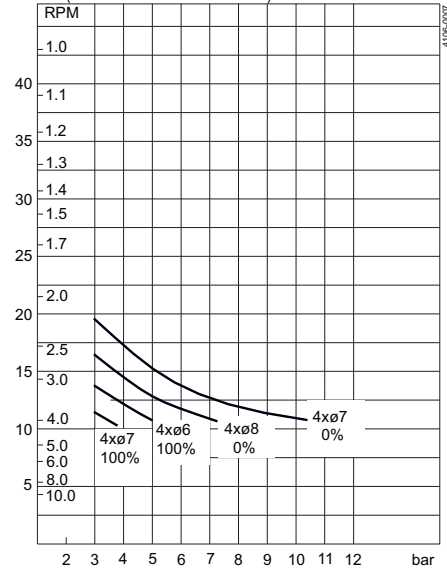

A	B	C	D	E	F	G	H	J
297	170	1½" BSP o 1½" / 2" NPT	204	78	152	ø225	ø264	ø190

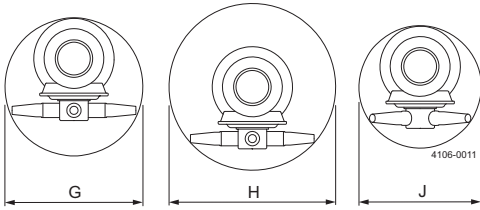

Design standard

La scelta dei diametri degli ugelli può ottimizzare la lunghezza di impatto del getto e la portata alla pressione desiderata. Nella documentazione standard della versione autopulente della turbina Toftejorg TZ-74 è disponibile, su richiesta, una "Dichiarazione di conformità" per le specifiche relative ai materiali.

Strumento di simulazione TRAX

TRAX è un software specifico che simula il funzionamento della turbina Toftejorg TZ-74 versione autopulente in un serbatoio o recipiente specifico. La simulazione fornisce informazioni sull'intensità di bagnatura, sull'ampiezza dello schema e sulla velocità del getto di pulizia. Queste informazioni vengono utilizzate per stabilire la posizione migliore per il dispositivo di pulizia del serbatoio e la combinazione corretta di portata, tempo e pressione da utilizzare.

Una versione dimostrativa di TRAX con diverse simulazioni di pulizia che coprono una varietà di applicazioni può essere utilizzata come riferimento e documentazione per le applicazioni di pulizia dei serbatoi. La versione demo di TRAX è gratuita e disponibile su richiesta.

Intensità bagnatura

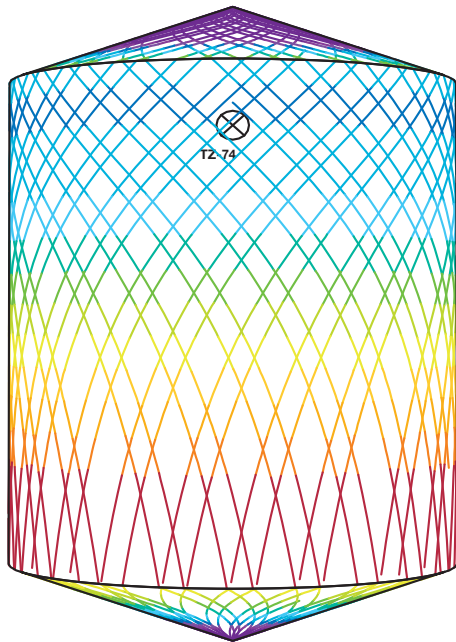
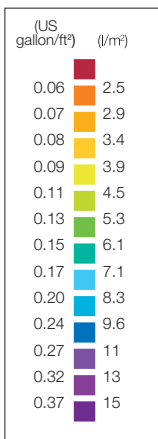

D5m H6m, Toftejorg TZ-74 versione autopulente, 4 x \varnothing 7 mm, 0% tempo = 3.8 min., consumo acqua = 1192 l

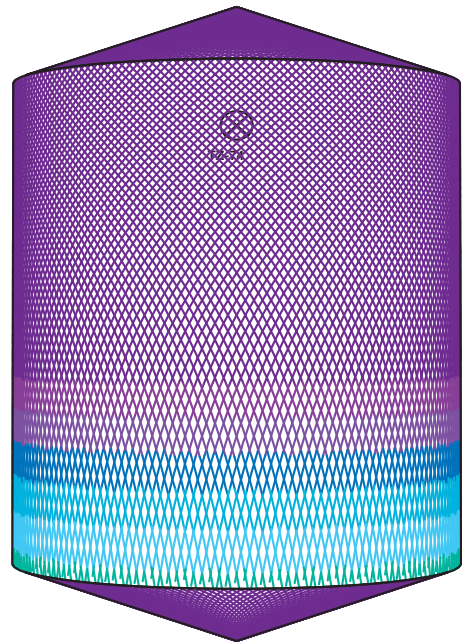

D5m H6m, Toftejorg TZ-74 versione autopulente, 4 x \varnothing 7 mm, 0% tempo = 15.3 min., consumo acqua = 4853 l

Le presenti informazioni sono corrette alla data di stampa, ma sono soggette a modifiche senza preavviso. ALFA LAVAL è un marchio registrato e di proprietà di Alfa Laval Corporate AB.

ESE00325IT 1305

© Alfa Laval

Come contattare Alfa Laval

Consultare il sito www.alfalaval.com
adove sono disponibili informazioni
aggiornate riguardanti le sedi Alfa Laval
nel vari Paesi del mondo.