



## Lavaggio a impatto veloce ed efficace

### Turbina rotante Toftejorg TZ-67 - Portatile

#### Applicazione

La turbina rotante Toftejorg TZ-67 effettua una pulitura a impatto indicizzato 3D in un intervallo di tempo stabilito. Funziona automaticamente e soddisfa l'esigenza di assicurare la qualità nelle operazioni di lavaggio dei serbatoi. È adatta per serbatoi di lavorazione, stoccaggio e trasporto tra 50 e 500 m<sup>3</sup>. La turbina Toftejorg TZ-67 viene utilizzata nelle industrie della birra, alimentari, lattiero-casearie e altre ed è particolarmente adatta per le applicazioni portatili in cui è richiesto un forte impatto.

#### Principio di funzionamento

Il flusso del liquido detergente aziona la rotazione a ingranaggi degli ugelli intorno agli assi verticale e orizzontale. Durante il primo ciclo, gli ugelli creano uno schema a maglie larghe sulla superficie del serbatoio. Nei cicli successivi, lo schema diventa gradualmente più fitto, fino a raggiungere uno schema completo dopo 8 cicli.



#### DATI TECNICI

Lubrificante: . . . . . Autolubrificazione con il liquido detergente

Finitura superficie standard: . . Ra 0,5 µm esterna

Lunghezza getto max: . . . . . 7 - 17 m

Lunghezza getto a impatto: . . 4 - 10 m

#### Pressione

Pressione di esercizio: . . . . . 3 - 12 bar

Pressione consigliata: . . . . . 5 - 6,5 bar

#### Schema di pulitura

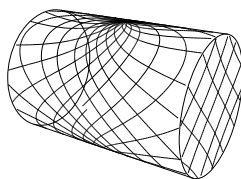

Primo ciclo

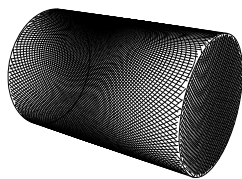

Schema completo

I disegni precedenti mostrano lo schema di pulitura ottenuto in un recipiente cilindrico orizzontale. La differenza tra il primo ciclo e lo schema completo rappresenta il numero di ulteriori cicli disponibili per aumentare la densità del lavaggio.

#### Certificazioni

Certificati dei materiali 2.1 e ATEX.

#### DATI FISICI

##### Materiali

316L (UNS S31603), PTFE, PVDF, PEEK, ETFE, TFM

##### Temperatura

Temperatura di esercizio max: . . . . . 95°C

Temperatura ambiente max: . . . . . 140°C

**Peso:** . . . . . 6 kg

##### Raccordi

Filetto standard: . . . . . 1 1/2" Rp (BSP) o NPT, maschio.

##### Opzioni

- Sensore di rotazione elettronico per verificare la copertura 3D
- Sono disponibili reggitubo, piastra di copertura, verricello portatubo, tubo e così via.

##### Attenzione

Non utilizzare per evacuazione di gas o dispersione di aria.



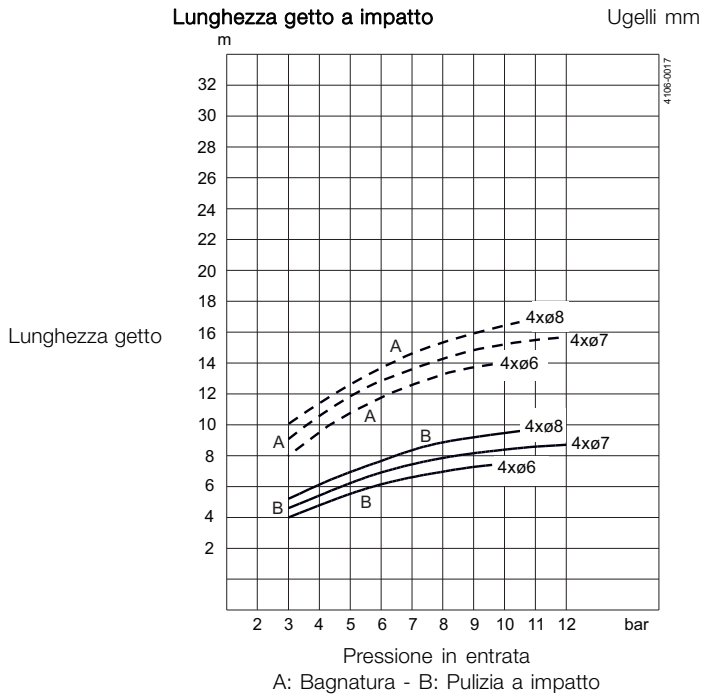
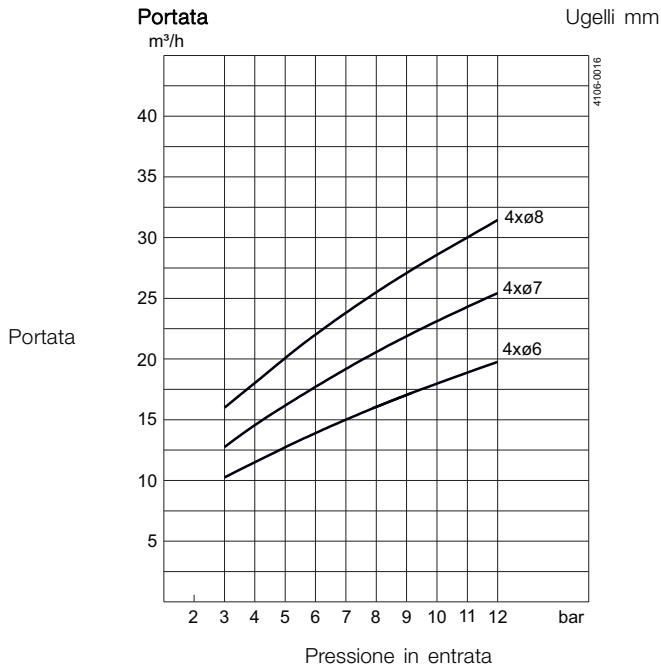

**Dimensioni (mm)**

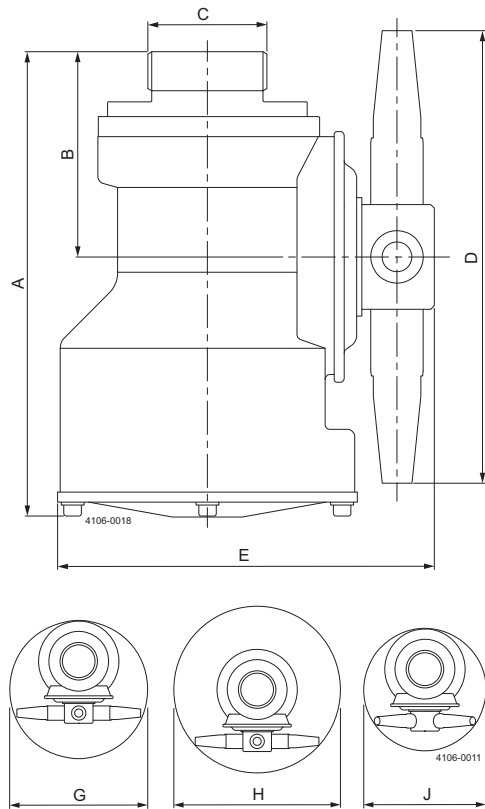

**Tempo di pulitura, schema completo**

Min. RPM corpo macchina

PTM (Pattern Time Minutes)

Ugelli mm

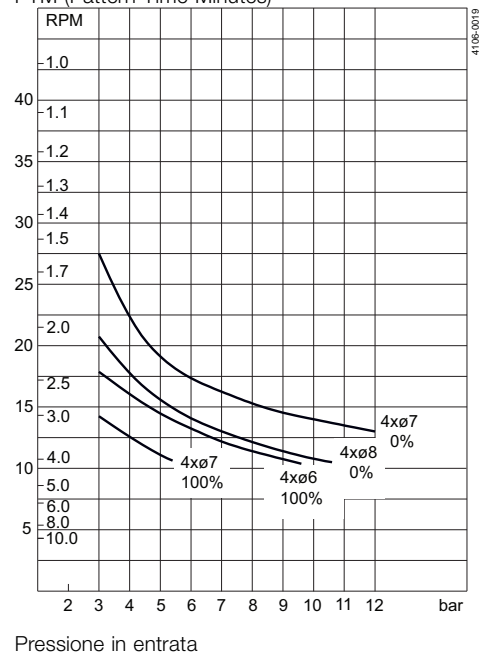

A	B	C	D	E	G	H	J
186	82	1½" BSP / 1½" NPT	204	152	ø216	ø264	ø180

### Design standard

La scelta dei diametri degli ugelli può ottimizzare la lunghezza di impatto del getto e la portata alla pressione desiderata. I sistemi portatili completi possono includere un carrello a quattro ruote e un aspo per tubo. Nella documentazione standard della testa di lavaggio Toftejorg TZ-67 è disponibile, su richiesta, una "Dichiarazione di conformità" per le specifiche relative ai materiali.

### Strumento di simulazione TRAX

TRAX è un software specifico che simula il funzionamento della turbina Toftejorg TZ-67 in un serbatoio o recipiente specifico. La simulazione fornisce informazioni sull'intensità di bagnatura, sull'ampiezza dello schema e sulla velocità del getto di pulizia. Queste informazioni vengono utilizzate per stabilire la posizione migliore per il dispositivo di pulizia del serbatoio e la combinazione corretta di portata, tempo e pressione da utilizzare.

Una versione dimostrativa di TRAX con diverse simulazioni di pulizia che coprono una varietà di applicazioni può essere utilizzata come riferimento e documentazione per le applicazioni di pulizia dei serbatoi. La versione demo di TRAX è gratuita e disponibile su richiesta.

### Intensità bagnatura

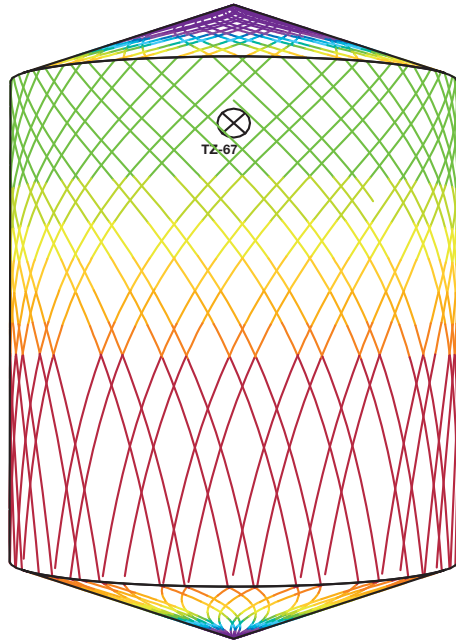
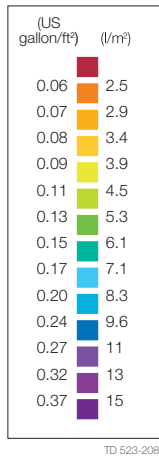

D2,5 m H6m, Toftejorg TZ-67, 4 x  $\varnothing$ 6 mm Tempo = 35 min., consumo acqua = 727 l

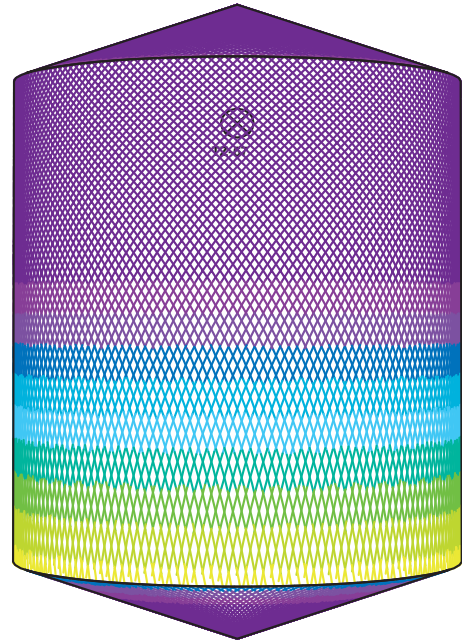

D2,5 m H6m, Toftejorg TZ-67, 4 x  $\varnothing$ 6 mm Tempo = 147 min., consumo acqua = 3097 l

Le presenti informazioni sono corrette alla data di stampa, ma sono soggette a modifiche senza preavviso. ALFA LAVAL è un marchio registrato e di proprietà di Alfa Laval Corporate AB.

ESE00322IT 1306

© Alfa Laval

---

**Come contattare Alfa Laval**

Consultare il sito [www.alfalaval.com](http://www.alfalaval.com)  
adove sono disponibili informazioni  
aggiornate riguardanti le sedi Alfa Laval  
nel vari Paesi del mondo.