



Lavaggio a impatto veloce ed efficace

Alfa Laval Turbina rotante TJ TZ-67 - Portatile

Applicazione

La turbina rotante Toftejorg TZ-67 effettua una pulitura a impatto indicizzato 3D in un intervallo di tempo stabilito. Funziona automaticamente e soddisfa l'esigenza di assicurare la qualità nelle operazioni di lavaggio dei serbatoi. È adatta per serbatoi di lavorazione, stoccaggio e trasporto tra 50 e 500 m³. La turbina Toftejorg TZ-67 viene utilizzata nelle industrie della birra, alimentari, lattiero-casearie e altre ed è particolarmente adatta per le applicazioni portatili in cui è richiesto un forte impatto.

Principio di funzionamento

Il flusso del liquido detergente aziona la rotazione a ingranaggi degli ugelli intorno agli assi verticale e orizzontale. Durante il primo ciclo, gli ugelli creano uno schema a maglie larghe sulla superficie del serbatoio. Nei cicli successivi, lo schema diventa gradualmente più fitto, fino a raggiungere uno schema completo dopo 8 cicli.



DATI TECNICI

Lubrificante: Autolubrificazione con il liquido detergente

Finitura superficie standard: . . Ra 0,5 µm esterna

Lunghezza getto max: 7 - 17 m

Lunghezza getto a impatto: . . 4 - 10 m

Pressione

Pressione di esercizio: 3 - 12 bar

Pressione consigliata: 5 - 6,5 bar

Schema di pulitura

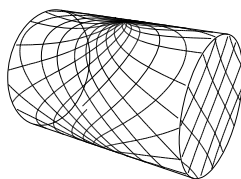

Primo ciclo

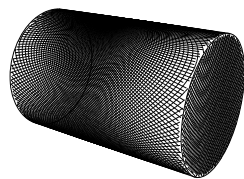

Schema completo

I disegni precedenti mostrano lo schema di pulitura ottenuto in un recipiente cilindrico orizzontale. La differenza tra il primo ciclo e lo schema completo rappresenta il numero di ulteriori cicli disponibili per aumentare la densità del lavaggio.

Certificazioni

Certificati dei materiali 2.1 e ATEX.



DATI FISICI

Materiali

316L (UNS S31603), PTFE, PVDF, PEEK, ETFE, TFM

Temperatura

Temperatura di esercizio max: 95°C

Temperatura ambiente max: 140°C

Peso: 6 kg

Raccordi

Filetto standard: 1 1/2" Rp (BSP) o NPT, maschio.

Opzioni

- Sensore di rotazione elettronico per verificare la copertura 3D
- Sono disponibili reggitubo, piastra di copertura, verricello portatubo, tubo e così via.

Attenzione

Non utilizzare per evacuazione di gas o dispersione di aria.

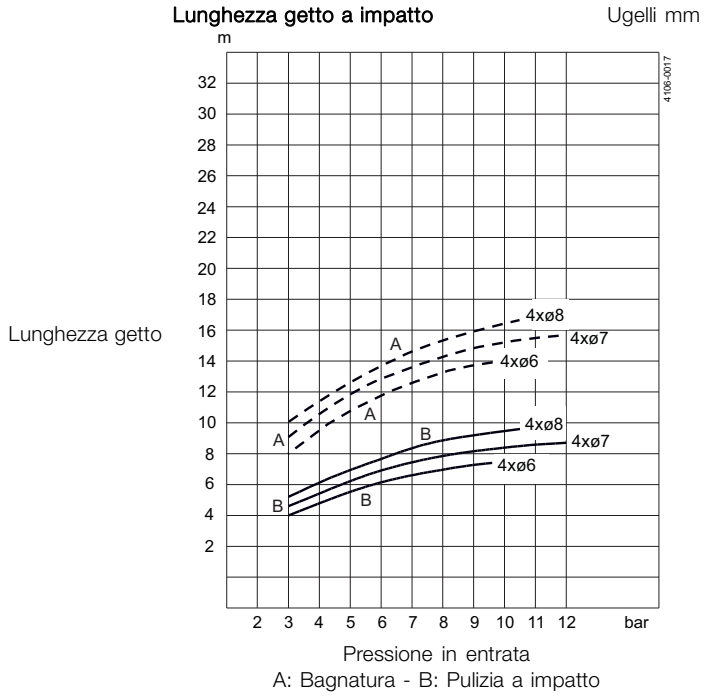
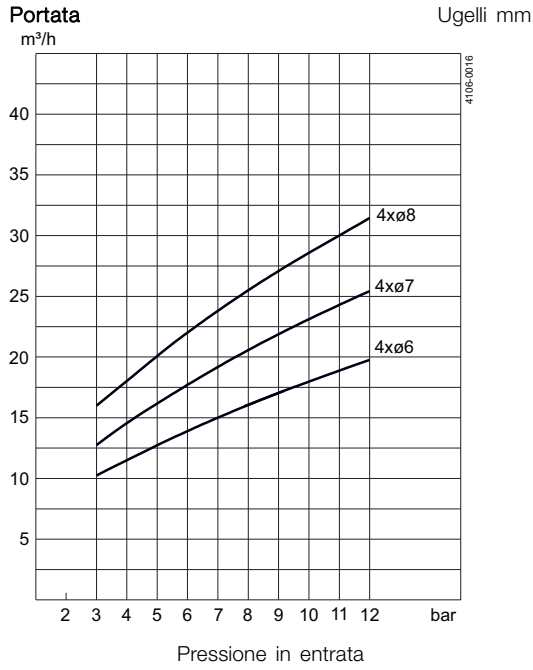

Dimensioni (mm)

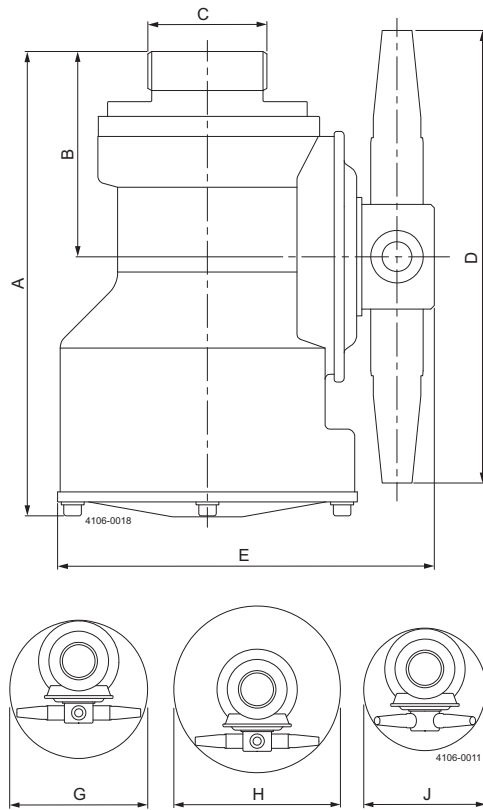

Tempo di pulitura, schema completo

Min. RPM corpo macchina

Ugelli mm

PTM (Pattern Time Minutes)

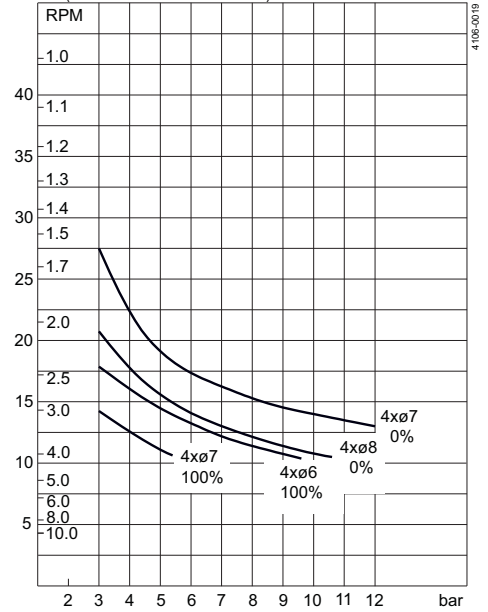

Pressione in entrata

A	B	C	D	E	G	H	J
186	82	1½" BSP / 1½" NPT	204	152	ø216	ø264	ø180

Design standard

La scelta dei diametri degli ugelli può ottimizzare la lunghezza di impatto del getto e la portata alla pressione desiderata. I sistemi portatili completi possono includere un carrello a quattro ruote e un aspo per tubo. Nella documentazione standard della testa di lavaggio Toftejorg TZ-67 è disponibile, su richiesta, una "Dichiarazione di conformità" per le specifiche relative ai materiali.

Strumento di simulazione TRAX

TRAX è un software specifico che simula il funzionamento della turbina Toftejorg TZ-67 in un serbatoio o recipiente specifico. La simulazione fornisce informazioni sull'intensità di bagnatura, sull'ampiezza dello schema e sulla velocità del getto di pulizia. Queste informazioni vengono utilizzate per stabilire la posizione migliore per il dispositivo di pulizia del serbatoio e la combinazione corretta di portata, tempo e pressione da utilizzare.

Una versione dimostrativa di TRAX con diverse simulazioni di pulizia che coprono una varietà di applicazioni può essere utilizzata come riferimento e documentazione per le applicazioni di pulizia dei serbatoi. Una simulazione di TRAX è gratuita e disponibile su richiesta.

Intensità bagnatura

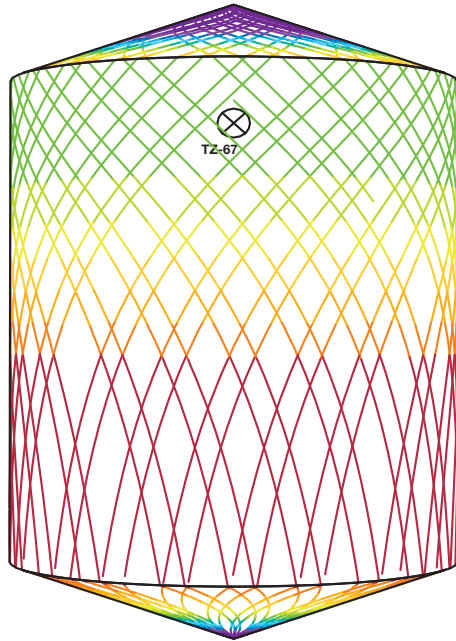
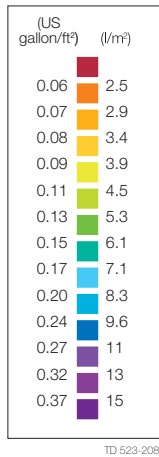

D2,5 m H6m, Toftejorg TZ-67, 4 x Ø6 mm Tempo = 35 min., consumo acqua = 727 l

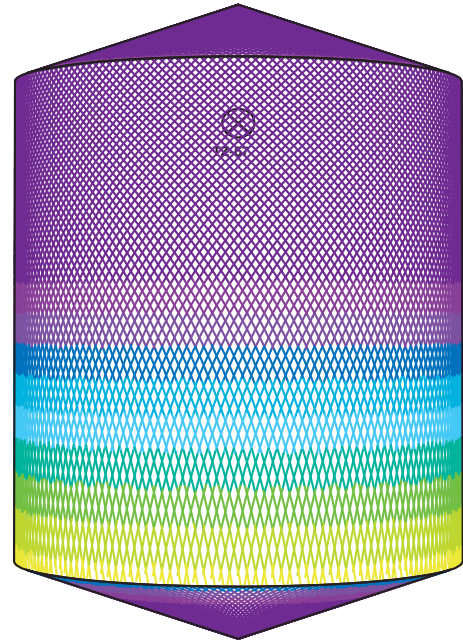

D2,5 m H6m, Toftejorg TZ-67, 4 x Ø6 mm Tempo = 147 min., consumo acqua = 3097 l

Le presenti informazioni sono corrette alla data di stampa, ma sono soggette a modifiche senza preavviso. ALFA LAVAL è un marchio registrato e di proprietà di Alfa Laval Corporate AB.

ESE00322IT 1507

© Alfa Laval

Come contattare Alfa Laval

Consultare il sito www.alfalaval.com
adove sono disponibili informazioni
aggiornate riguardanti le sedi Alfa Laval
nel vari Paesi del mondo.