



# Nopea ja tehokas painepesu

Toftejorg TZ-74 -itsepuhdistuva, pyörivä pesuri

## Käyttökohde

Toftejorg TZ-74 -itsepuhdistuvassa, pyörivässä pesurissa on kolmiulotteinen painepesu säädettävällä ajalla. Automaattinen toiminta on varma tae säiliöpuhdistuksen laadusta. Laitte soveltuu prosessi-, varastointi- ja kuljetussäiliöille, jotka ovat kooltaan 50 - 500 m<sup>3</sup>. Käytetään panimoissa, elintarvike- ja meijeriprosesseissa ja monilla muilla teollisuudenaloilla, joilla on tiukat vaatimukset koneen ja putkiston itsepuhdistuvuudelle. Itsepuhdistuva ja pyörivä Tofteljorg TZ-74 -pesuri on ollut erittäin suosittu panimoteollisuudessa kautta maailman.

## Toimintaperiaate

Pesunesteeseen virtaus saa suuttimet pyörimään pysty- ja vaakasuuntaisten akselien ympäri. Ensimmäisellä kierroksella suuttimet muodostavat karkean kuvion säiliön pinnalle. Seuraavien kierrosten aikana kuvioista tulee vähitellen tiheämpi. Kuvioista tulee täydellinen kahdeksan kierroksen jälkeen.



## TEKNISET TIEDOT

Voiteluaine: . . . . . Pesunesteellä itsevoiteleva  
Vakiopintakäsittely: . . . . . Ra 0,5 µm ulkopinta  
Suihkun enimmäispituus: . . . . . 7 - 15 m  
Painesuihkun pituus: . . . . . 4 - 9 m

## Paine

Käyttöpaine: . . . . . 3 - 12 bar  
Painesuositus: . . . . . 5 - 6,5 bar

## Pesukuvio

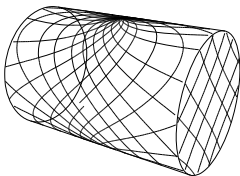

Ensimmäinen kierros

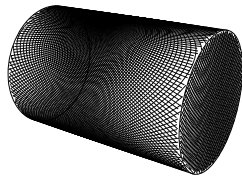

Täysi kuvio

Yllä olevista piirroksista näkyy vaakasuoran lieriömäisen säiliön pesukuvio. Ero ensimmäisen kierroksen ja täyden kuvion välillä näyttää, kuinka lisäkierroksilla voidaan kasvattaa puhdistuksen peittoaluetta.

## Sertifioinnit

2.1-materiaalisertifikaatti ja ATEX.

## FYYSISET TIEDOT

### Materiaalit

316L (UNS S31603), PTFE, PEEK, ETFE, TFM

### Lämpötila

Käytön enimmäislämpötila: . . . . . 95 °C  
Ympäristön enimmäislämpötila: . . . . . 140 °C

Paino: . . . . . 6,1 kg

### Yhteet

Naaraspuolinen vakiokierre: . . . . . 1 1/2" Rp (BSP) tai NPT,  
2" NPT

### Lisävarusteet

Elektroninen kiertoanturi, joka varmistaa täyden peittoalueen.

### Varoitus

Älä käytä kaasun poistoon tai ilman dispersioon.



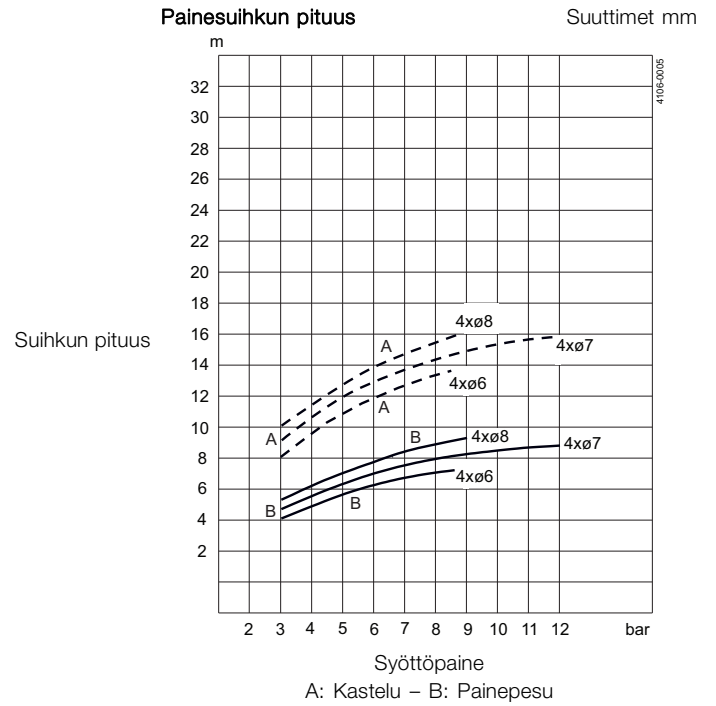
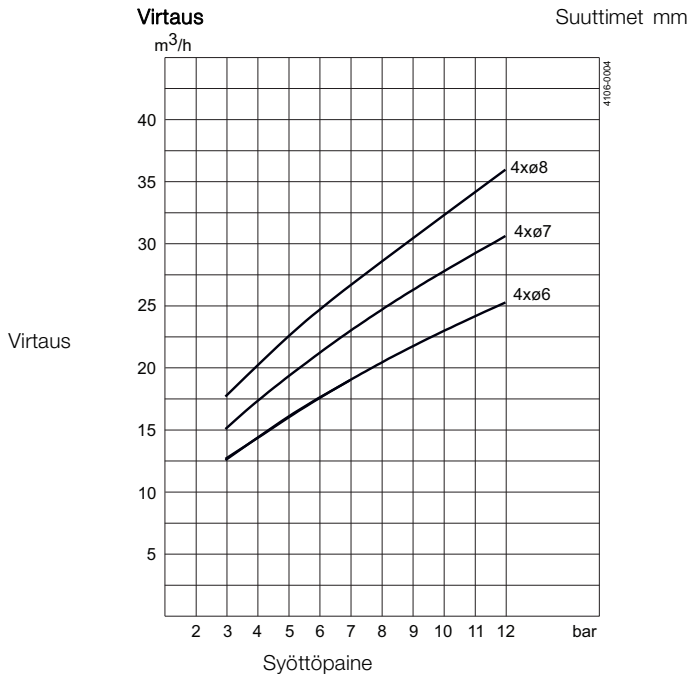

**Mitat (mm)**

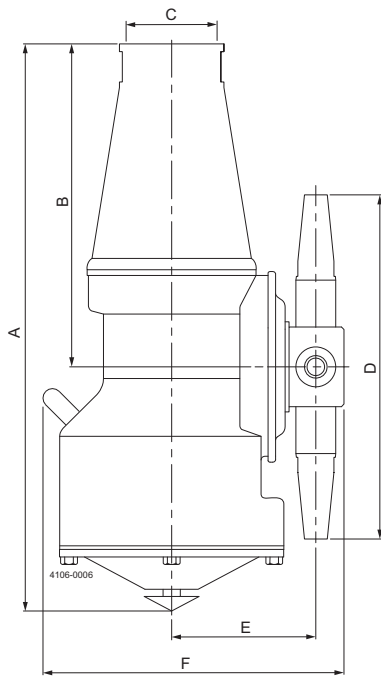

**Puhdistusaika, täysi kuvio**

Min. RPM koneen rungosta

Suuttimet mm

PTM (kuvion aika minuutteina)

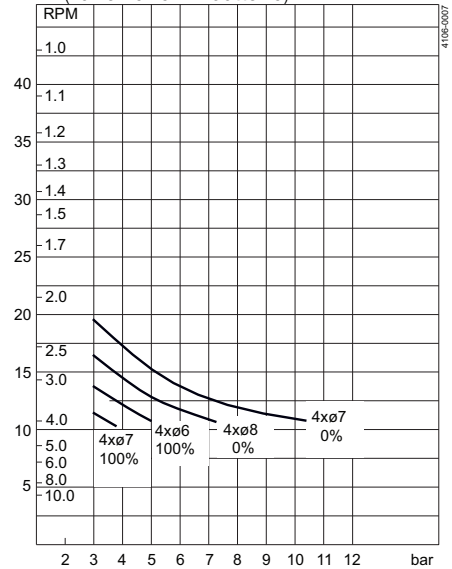

A	B	C	D	E	F	G	H	J
297	170	1½" BSP tai 1½" / 2" NPT	204	78	152	ø225	ø264	ø190

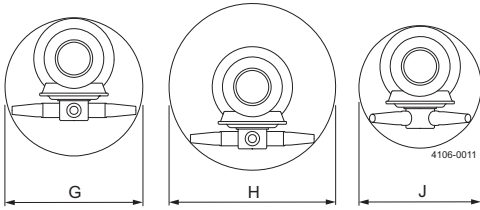

### Vakiorakenne

Suuttimen halkaisijan valinnalla voidaan optimoida tehollinen suihkun pituus ja kapasiteetti halutulla paineella. Osana vakiodokumentointia Toftejorg TZ-74 –itsepuhdistuvan laitteen mukana voidaan toimittaa vaatimustenmukaisuusvakuutus materiaalierittelyä varten.

### TRAX-simulointityökalu

TRAX on ainutlaatuinen ohjelmisto, joka simuloi itsepuhdistuvan Toftejorg TZ-74:n toimintaa tietyn kokoisessa tankissa tai säilössä. Simuloinnilla saadaan tietoa kastelutehokkuudesta, kuvion tiheydestä ja puhdistusnopeudesta. Näiden tietojen perusteella saadaan selville säiliön pesulaitteen paras sijoituspaikka sekä virtauksen, ajan ja paineen sopivin yhdistelmä.

Erialaisten käyttökohteiden erilaisia puhdistussimulointeja sisältävää TRAX-demoa voidaan käyttää apuvälineenä ja ohjeistuksena säiliöiden pesujärjestelmien suunnittelussa. TRAX-esittely on maksuton ja se toimitetaan tilauksesta.

### Kasteluteho

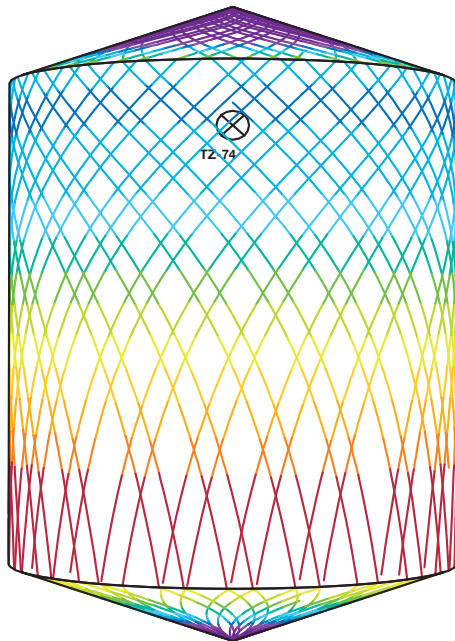
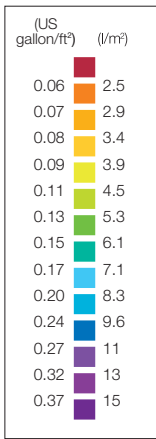

D5m H6m, Toftejorg TZ-74 itsepuhdistuva versio, 4 x  $\varnothing$ 7 mm, 0% Aika = 3.8 min, vedenkulutus = 1192 l



D5m H6m, Toftejorg TZ-74 itsepuhdistuva versio, 4 x  $\varnothing$ 7 mm, 0% Aika = 15.3 min, vedenkulutus = 4853 l

Tiedot vastaavat julkaisuhetken tietoja, oikeudet muutoksiin pidätetään.  
ALFA LAVAL on Alfa Laval Corporate AB:n rekisteröimä ja omistama  
tuotemerkki.

ESE00325FI 1305

© Alfa Laval

---

**Alfa Lavalin yhteystiedot**

Eri maiden ajan tasalla olevat yhteystiedot  
ovat yhtiön verkkosivuilla.

Tiedot on julkaistu osoitteessa [www.alfalaval.com](http://www.alfalaval.com).