



Nopea ja tehokas painepesu

Alfa Laval TJ TZ-79 pyörivä pesuri

Käyttökohde

Toftejorg TZ-79 on pyörivä pesuri, jossa kolmiulotteisen painepesun kuvio ja aika on säädettävissä. Automaattinen toiminta on varma tae säiliöpuhdistuksen laadusta. Laite soveltuu prosessi-, varasto- ja kuljetussäiliöille ja -astioille, jotka ovat kooltaan 250–1 250 m³. Käytetään panimoissa, elintarvike- ja meijeriprosesseissa ja monilla muilla teollisuudenaloilla.

Toimintaperiaate

Pesunesteen virtaus saa suuttimet pyörimään pysty- ja vaakasuuntaisten akselien ympäri. Ensimmäisellä kierroksella suuttimet muodostavat karkean kuvion säiliön pinnalle. Seuraavien kierrosten aikana kuvioista tulee vähitellen tiheämpi. Kuvioista tulee täydellinen kahdeksan kierroksen jälkeen.

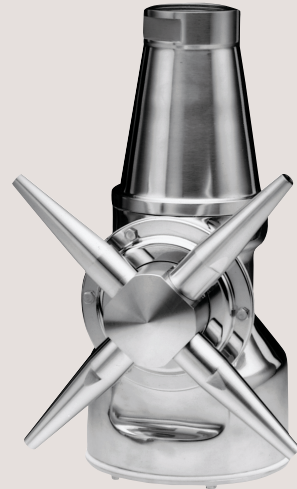

TEKNISET TIEDOT

Voiteluaine: Pesunesteellä itsevoiteleva
Vakiopintakäsittely: Ra 0,5 µm ulkopinta
Suihkun enimmäispituus: 9 - 26 m
Painesuihkun pituus: 5 - 14 m

Paine

Käyttöpaine: 3 - 12 bar
Painesuositus: 5 - 6,5 bar*

* Ei 4 x ø9 mm (0,16 x ø0,35 tuumaa) 100 %

Pesukuvio

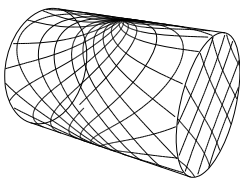

Ensimmäinen kierros

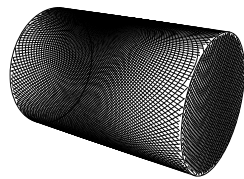

Täysi kuvio

Yllä olevista piirroksista näkyy vaakasuoran lieriömäisen säiliön pesukuvio. Ero ensimmäisen kierroksen ja täyden kuvion välillä näyttää, kuinka lisäkierroksilla voidaan kasvattaa puhdistuksen peittoaluetta.

Sertifioinnit

2.1-materiaalisertifikaatti ja ATEX.



FYYSISET TIEDOT

Materiaalit

316L (UNS S31603), PTFE, PVDF, PEEK, hiili, ETFE, TFM.

Lämpötila

Käytön enimmäislämpötila: 95 °C

Ympäristön enimmäislämpötila: 140 °C

Paino: 12,2 kg

Yhteet

Vakiokierre: 2" Rp (BSP) tai NPT, naaras

Lisävarusteet

Elektroninen kiertoanturi, joka varmistaa täyden peittoalueen.

Varoitus

Älä käytä kaasun poistoon tai ilman dispersioon.

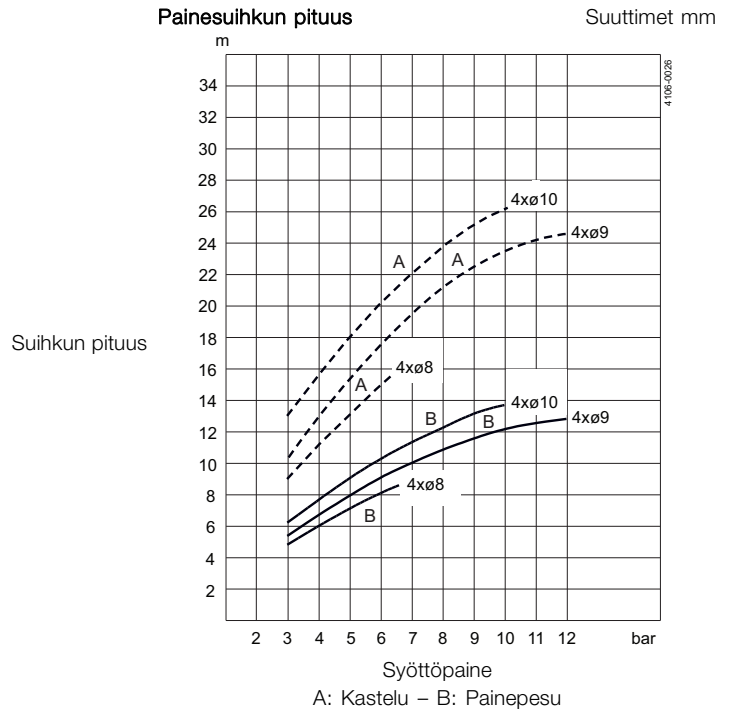
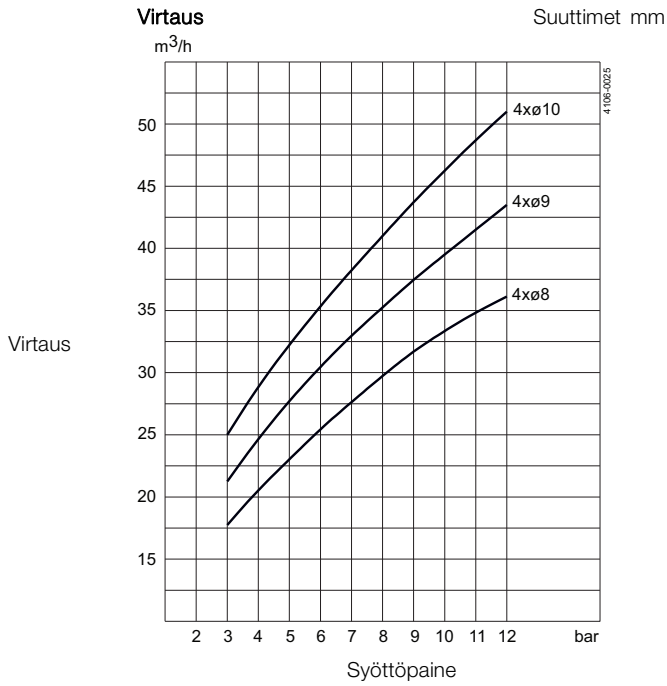

Mitat (mm)

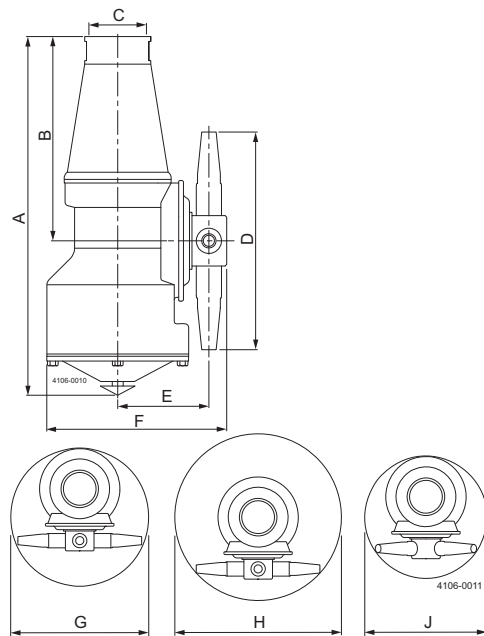

Puhdistusaika, täysi kuvio

Min. RPM koneen rungosta
PTM (kuviaika minuutteina)

Suuttimet mm

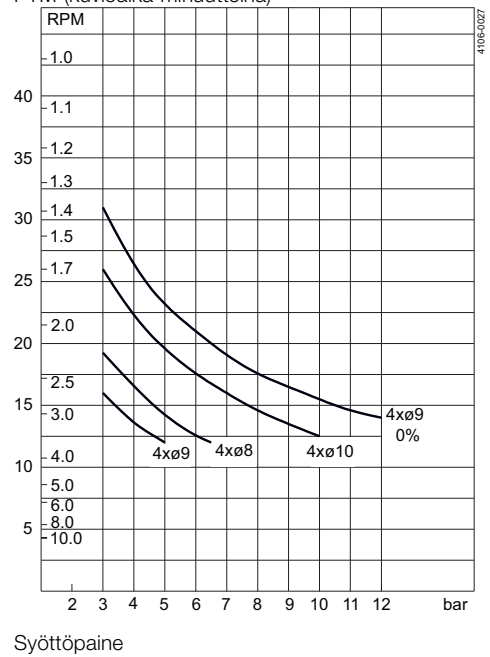

A	B	C	D	E	F	G	H	J
356	220	2" BSP / 2" NPT	268	98	195	ø280	ø343	ø232

Vakiorakenne

Suuttimien halkaisijan valinnalla voidaan optimoida tehollinen suihkun pituus ja kapasiteetti halutulla paineella. Itsepuhdistusvarsi saatavana. Osana vakiodokumentointia Toftejorg TZ-79 -laitteen mukana voidaan toimittaa vaatimustenmukaisuusvakuutus materiaalierittelyä varten.

TRAX-simulointityökalu

TRAX on ainutlaatuinen ohjelmisto, joka simuloi Toftejorg TZ-79:n toimintaa tietyn kokoisessa tankissa tai säilössä. Simuloinnilla saadaan tietoa kastelutehokkuudesta, kuvion tiheydestä ja puhdistusnopeudesta. Näiden tietojen perusteella saadaan selville säiliön pesulaitteen paras sijoituspaikka sekä virtauksen, ajan ja paineen sopivin yhdistelmä.

Erilaisten käyttökohteiden erilaisia puhdistussimulointeja sisältävää TRAX-demoa voidaan käyttää apuvälineenä ja ohjeistuksena säiliöiden pesujärjestelmien suunnittelussa. TRAX-simulaatio on maksuton ja se toimitetaan tilauksesta.

Kasteluteho

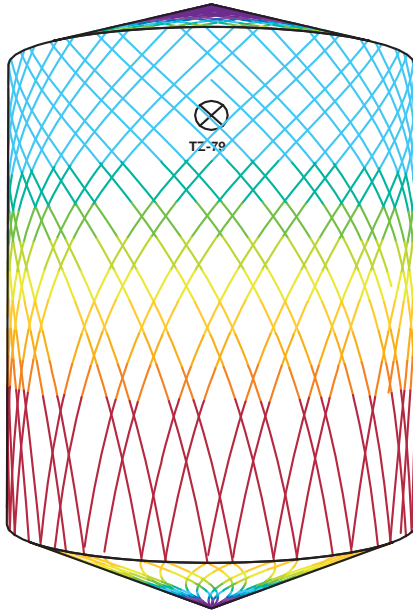
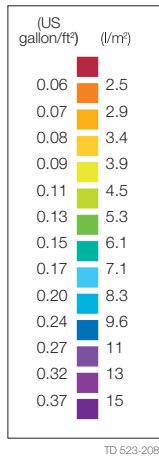

D8m H10m, Toftejorg TZ- 79, 4 x \varnothing 10 mm, 0% Aika = 5.5 min,
vedenkulutus = 2565 l



D8m H10m, Toftejorg TZ- 79, 4 x \varnothing 10 mm, 0% Aika = 23.3 min,
vedenkulutus = 10868 l

Tiedot vastaavat julkaisuhetken tietoja, oikeudet muutoksiin pidätetään.
ALFA LAVAL on Alfa Laval Corporate AB:n rekisteröimä ja omistama
tuotemerkki.

ESE00321FI 1507

© Alfa Laval

Alfa Lavalin yhteystiedot

Eri maiden ajan tasalla olevat yhteystiedot
ovat yhtiön verkkosivuilla.

Tiedot on julkaistu osoitteessa www.alfalaval.com.