



신속하고 효과적이며 강력한 세정

Alfa Laval TJ TZ-67 회전식 분사 헤드 - 이동형

용도

Toftejorg TZ-67는 지정된 시간 내에 3차원 강력 세정이 가능한 회전식 분사 헤드입니다. 이 제품은 자동이며 탱크 세정에 있어서 완벽한 세정 품질을 보장합니다. 본 장치는 50 ~ 500m³ 용량의 처리, 저장 및 운송용 탱크 및 용기에 적합합니다. 양조, 식품, 유제품 공정 및 기타 각종 산업에 사용되는 Toftejorg TZ-67는 특히 내충격성이 필요한 이동 용도에 매우 적합합니다.

제품의 특성

세정액의 유로를 통해 노즐이 수직 축 및 수평 축을 중심으로 속도가 변하면서 회전하도록 합니다. 일차 세정 시 노즐은 탱크 표면에 넓은 간격으로 분사합니다. 일차 세정 이후 점차 좁은 간격으로 분사하며 8차 세정까지 완료하면 탱크 내부 전체에 촘촘히 분사합니다.



기술 자료

윤활제: 자체 윤활이 가능한 세정액
기본 표면 마감: Ra 0.5µm 외부
최대 분사 거리: 7 - 17m
강력 분사 거리: 4 - 10m

압력

사용 압력: 3 - 12bar
권장 압력: 5 - 6.5bar

세정 패턴

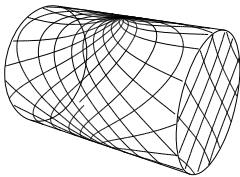

일차 세정

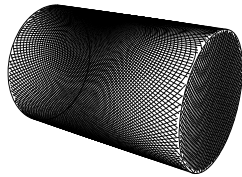

최종 패턴

위 그림은 원통형 수평 분사 시의 세정 패턴을 나타냅니다. 일차 세정과 최종 패턴 간의 차이는 세정 밀도를 증가시키는 세정 회수에 따라 나타납니다.

인증서

2.1 재질 인증서 및 ATEX.



물리적 데이터

재질

316L (UNS S31603), PTFE, PVDF, PEEK, ETFE, TFM

온도

최고 사용 온도: 95°C
최고 주위 온도: 140°C

중량:

..... 6kg

연결부

표준 나사: 1 1/2" Rp (BSP) 또는 NPT, 수나사

선택 사양

- 3차원 회전 여부를 확인하기 위한 전자식 회전 센서
- 호스 새들, 데크 커버 플레이트, 호스 윈치, 호스 등을 사용할 수 있습니다.

주의

본 제품을 가스나 공기를 배출하는 데 사용하지 마십시오.

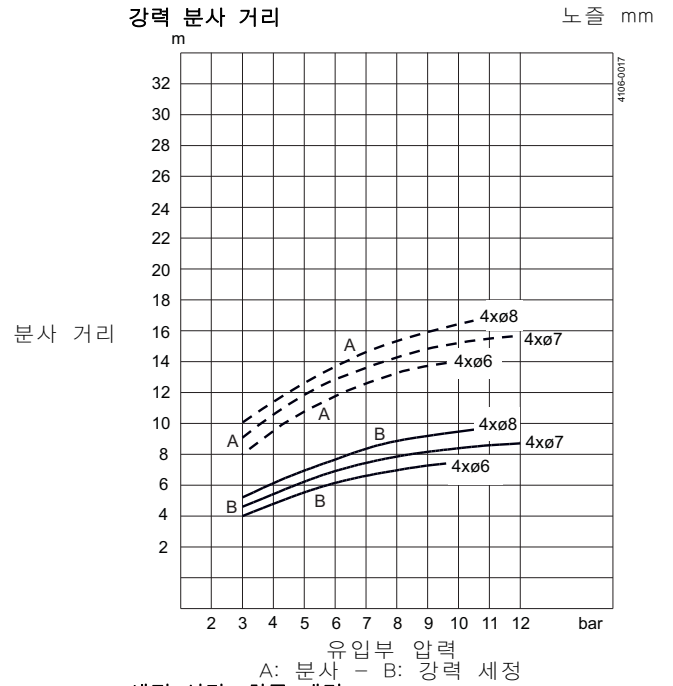
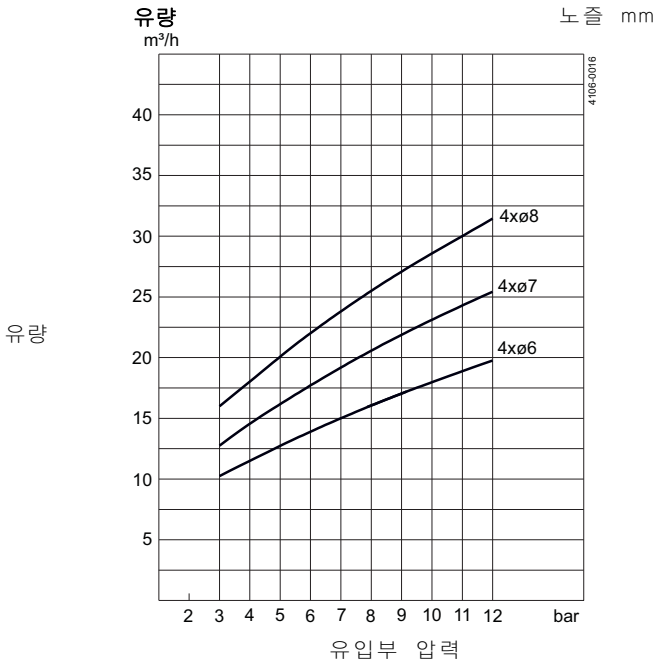

치수(mm)

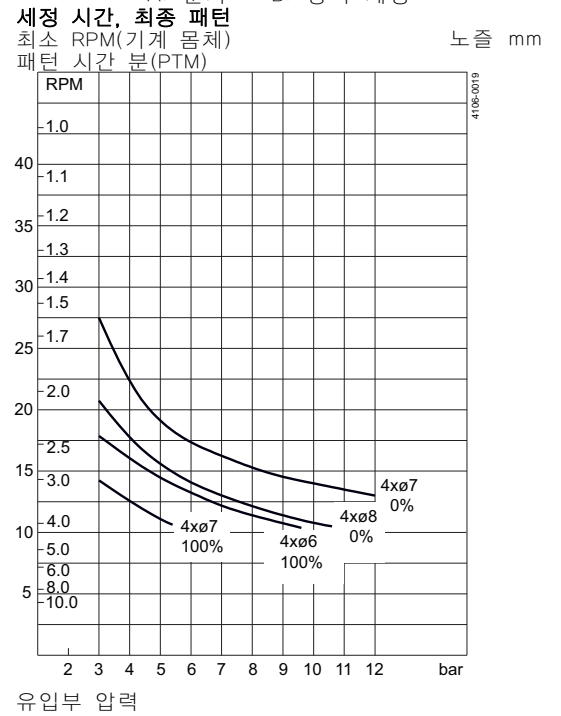
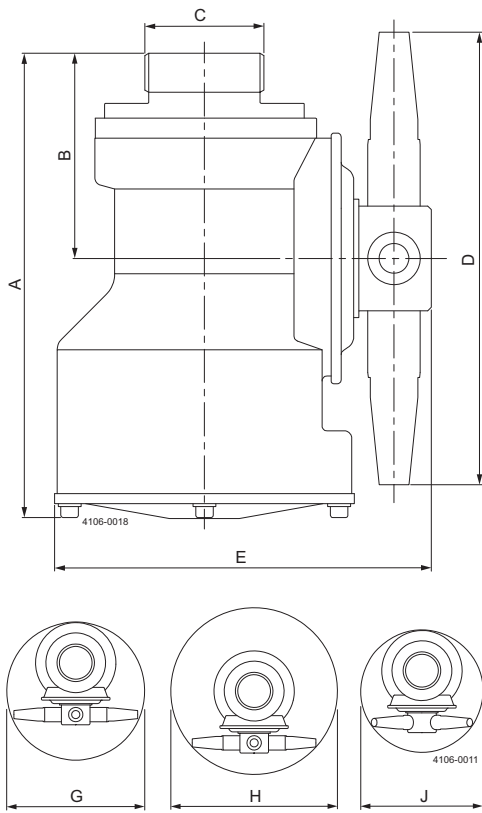

| A | B | C | D | E | G | H | J |
|-----|----|-------------------|-----|-----|------|------|------|
| 186 | 82 | 1½□ BSP / 1½□ NPT | 204 | 152 | □216 | □264 | □180 |

기본 설계

노즐 직경에 따라 원하는 압력에서 분사 거리와 유량을 최적화할 수 있습니다. 이동형 시스템 완제품은 4륜 카트리지 및 호스 원치로 구성할 수 있습니다. Toftejorg TZ-67은 기본 문서로 재질 규격에 대한 "적합성 선언"과 함께 제공될 수 있습니다.

TRAX 시뮬레이션 도구

TRAX는 특정 탱크나 용기에서의 Toftejorg TZ-67 성능을 시뮬레이션화하는 독특한 소프트웨어입니다. 시뮬레이션은 세정 세밀도, 세정 면적 및 세정 분사 속도에 관한 정보를 제공합니다. 이 정보는 탱크 세정 장비의 최적 위치와 적용 유량, 시간 및 압력의 올바른 조합을 결정하는 데 사용됩니다.

각종 용도에 대해 각기 다른 세정 시뮬레이션을 보여주는 TRAX 데모는 탱크 세정에 참고 자료로 활용할 수 있습니다. TRAX 시뮬레이션은 무료이며 요청에 따라 보내드릴 수 있습니다.

분사 세밀도

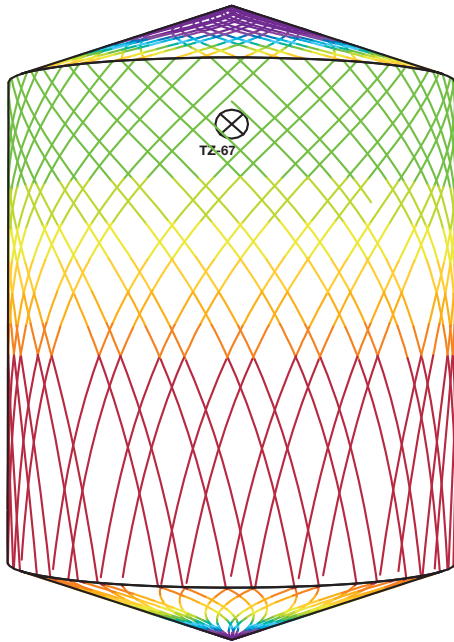
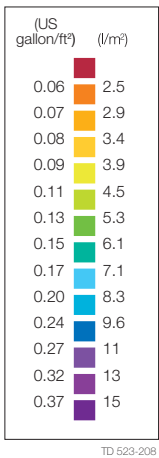

D2.5m H6m, Toftejorg TZ-67, 4 x □6 mm 시간 = 3.5분, 물 소비량 = 727 l

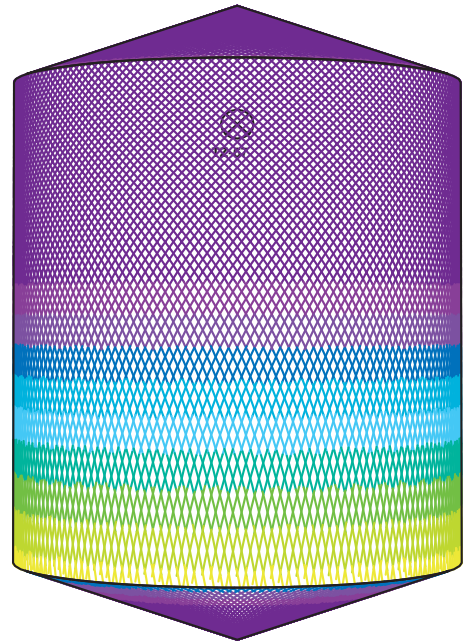

D2.5m H6m, Toftejorg TZ-67, 4 x □6 mm 시간 = 14.7분, 물 소비량 = 3097 l

알파라발 연락처는

웹사이트를 통해 지속적으로 업데이트되어 제공됩니다. www.alfalaval.com을 방문하여 직접 정보를 확인하십시오.