



Быстрое, эффективное очищающее действие

Устройство Toftejorg TZ-67 с вращающейся струйной головкой - Переносное

Область применения

Вращающаяся струйная головка Toftejorg TZ-67 обеспечивает пространственный индексированный охват очистки за установленный период времени. Она действует автоматически и представляет собой надежное средство достижения гарантии качества очистки емкости. Устройство пригодно для резервуаров объемом от 50 до 500 м³. Используемое в пивоваренной, пищевой, молочной и многих других отраслях промышленности, Toftejorg TZ-67 особенно хорошо подходит для переносного применения там, где требуется сильное воздействие.

Принцип действия

Напор чистящей жидкости заставляет сопла совершать быстрое вращение вокруг вертикальных и горизонтальных осей. В первом цикле сопла оставляют крупные очищенные сегменты на стенах бака. В последующих циклах плотность очищенных сегментов увеличивается, пока после 8 циклов не достигается полная очистка.



ТЕХНИЧЕСКИЕ ХАРАКТЕРИСТИКИ

Смазка: Самосмазывание моющим средством
Стандартная отделка
поверхности: Ra 0,5мкм внешняя
Максимальная длина струи: 7 - 17 м
Эффективная длина выброса: 4 - 10 м

Давление

Рабочее давление: 3 - 12 бар
Рекомендуемое давление: 5 - 6.5 бар

Схема очистки

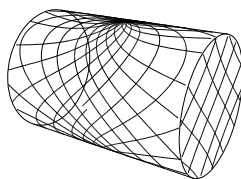

Первый цикл

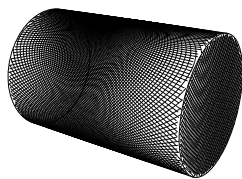

Полный узор

Рисунки выше показывают схему очистки в цилиндрической горизонтальной емкости. Отличия первого цикла и полной очистки состоит в ряде дополнительных циклов предназначенных для увеличения плотности очистки.

Сертификаты

Сертификат на материал 2.1 и ATEX.

ФИЗИЧЕСКИЕ ХАРАКТЕРИСТИКИ:

Материалы

316L (UNS S31603), PTFE, PVDF, PEEK, ETFE, TFM

Температура

Макс. рабочая температура: 95°C
Макс. температура окружающего
воздуха: 140°C

Масса 6 кг

Соединения

Стандартная резьба: 1 1/2" Rp (BSP) или NPT,
штуцер

Специальные исполнения (опции)

- Вращающийся электронный датчик для проверки пространственного покрытия
- Имеется держатель шланга, крышка крыши, шланговая лебедка, шланг, и др.

Осторожно

Не применять для отвода газов или рассеивания в атмосфере.



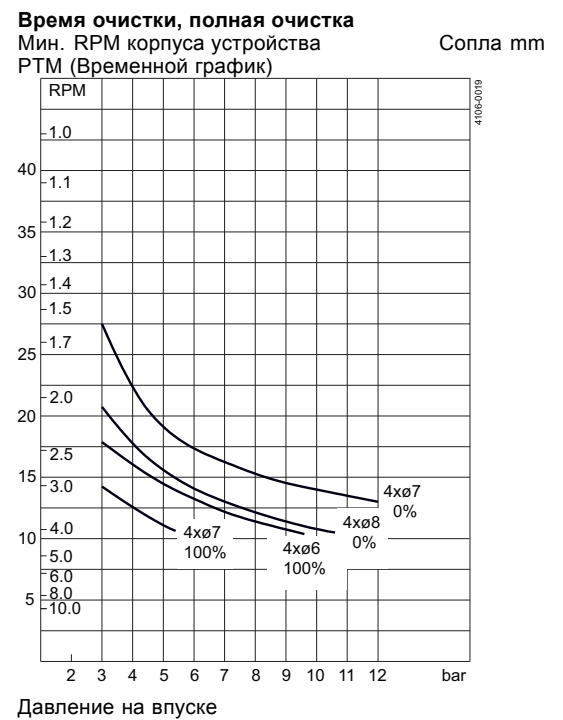
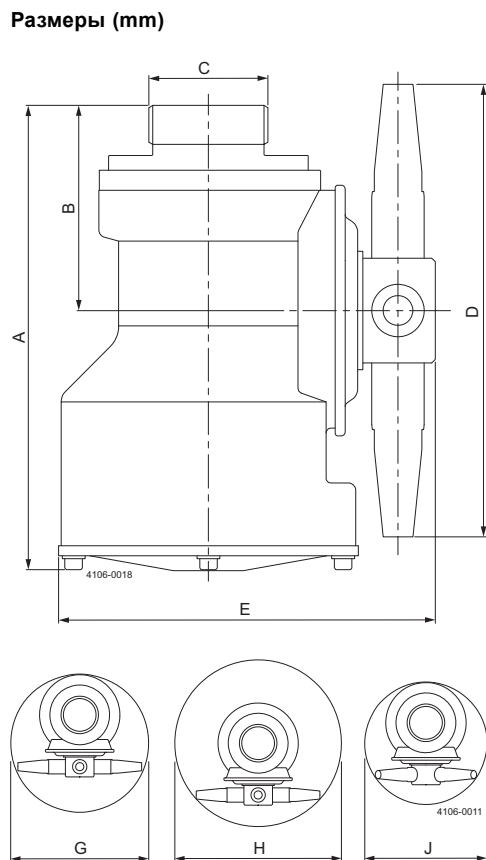
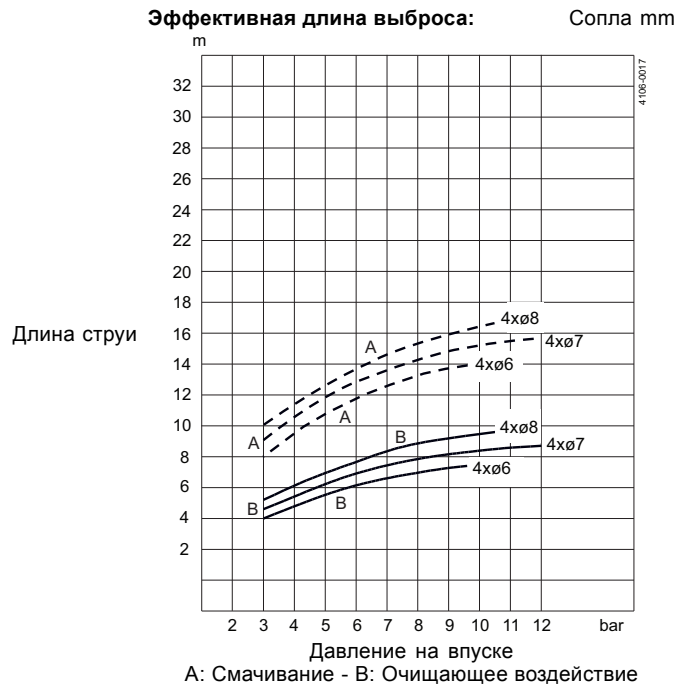
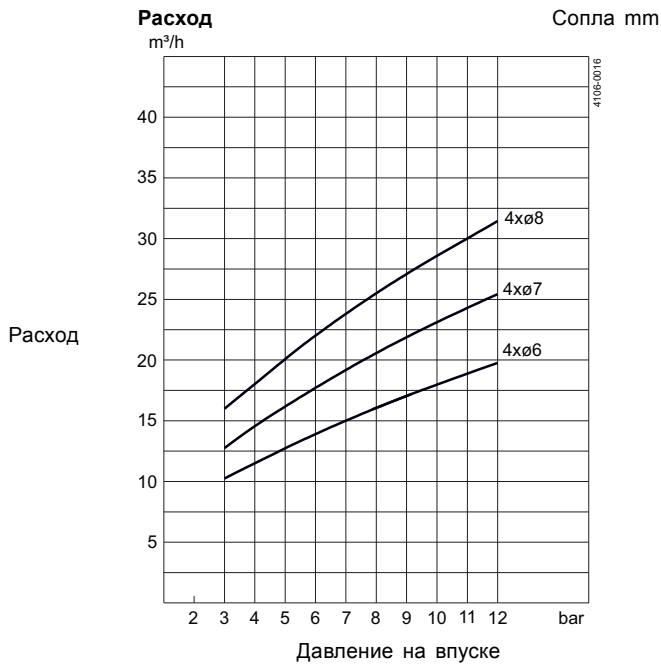

A	B	C	D	E	G	H	J
186	82	1½" BSP / 1½" NPT	204	152	ø216	ø264	ø180

Типовая конструкция

Выбор диаметра сопел может оптимизировать длину ударной струи и расход жидкости при желаемом давлении. В портативные системы в сборе входят четырехколесная тележка и шланговая лебедка. В состав стандартной документации устройства Toftejorg TZ-67 входит "Декларация соответствия" на спецификации материалов.

Моделирующее устройство TRAX

TRAX представляет собой уникальное программное обеспечение, моделирующее работу Toftejorg TZ-67 в специальном резервуаре или сосуде. Моделирование предоставляет информацию по интенсивности разбрызгивания, ширине ячеек сетки и скорости струйной очистки. Эта информация используется для определения наилучшего размещения машины для очистки баков и правильного сочетания потока, времени и давления, которые необходимо установить.

Демонстрационная версия TRAX, содержащая различные модели очистки для разнообразного применения, может использоваться как справочник и документация по очистке бака. Демонстрационная версия TRAX бесплатна и предоставляется по запросу.

Интенсивность разбрызгивания

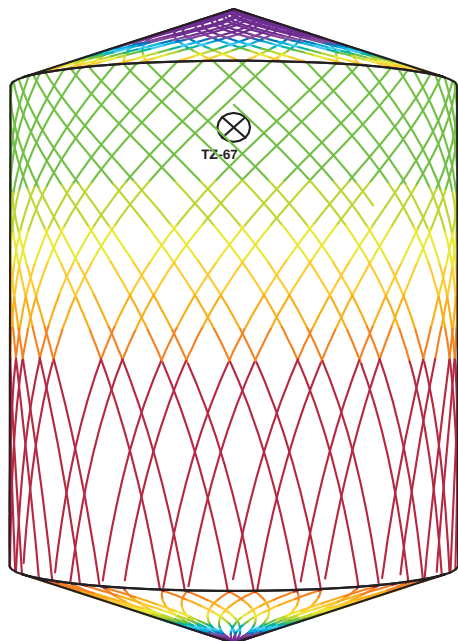
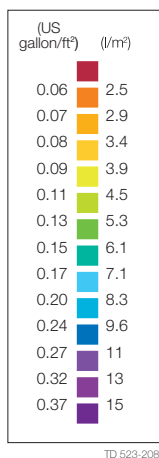

D2.5m H6m, Toftejorg TZ-67, 4 x ø6 mm Время = 3.5 мин.,
Расход воды = 727 l



D2.5m H6m, Toftejorg TZ-67, 4 x ø6 mm Время = 14.7 мин.,
Расход воды = 3097 l

Альфа Лаваль оставляет за собой право изменять технические характеристики без предварительного уведомления. ALFA LAVAL является зарегистрированной торговой маркой, принадлежащей Alfa Laval Corporate AB.

ESE00322RU 1306

© Alfa Laval

Как найти Альфа Лаваль:

Постоянно обновляемую информацию о деятельности компании Альфа Лаваль в мире вы найдете на нашем веб-сайте. Приглашаем вас посетить.

www.alfalaval.com