



Lavaggio a impatto veloce ed efficace

Turbina rotante Toftejorg MultiJet 25

Applicazione

La turbina rotante Toftejorg MultiJet 25 effettua una pulitura a impatto indicizzato 3D in un intervallo di tempo stabilito. È ideale per le applicazioni in cui è necessario effettuare un economico lavaggio a impatto mediante turbina rotante, ma nelle quali la conformità agli standard igienici non rappresenta un requisito. Il dispositivo è adatto per serbatoi di lavorazione, stoccaggio e trasporto tra 15 e 150 m³. È ideale per l'utilizzo in condizioni particolari dove piccolissime particelle e altri elementi presenti nel detergente possono essere reintrodotti nella macchina.

Principio di funzionamento

Il flusso del liquido detergente aziona la rotazione a ingranaggi degli ugelli intorno agli assi verticale e orizzontale. Durante il primo ciclo, gli ugelli creano uno schema a maglie larghe sulla superficie del serbatoio. Nei cicli successivi, lo schema diventa gradualmente più fitto, fino a raggiungere uno schema completo dopo 8 cicli.



DATI TECNICI

Lubrificante: Autolubrificazione con il liquido detergente

Lunghezza getto max: 9 - 14 m

Lunghezza getto a impatto: . . . 4 - 8 m

Pressione

Pressione di esercizio: 3 - 8 bar

Pressione consigliata: 5 - 6,5 bar

Schema di pulitura

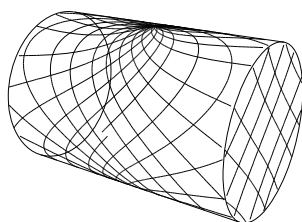

Primo ciclo

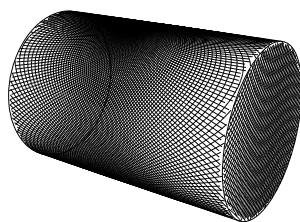

Schema completo

I disegni precedenti mostrano lo schema di pulitura ottenuto in un recipiente cilindrico orizzontale. La differenza tra il primo ciclo e lo schema completo rappresenta il numero di ulteriori cicli disponibili per aumentare la densità del lavaggio.

Certificazioni

Certificati dei materiali 2.1 e ATEX.

DATI FISICI

Materiali

316L (UNS S31603), acciaio duplex (UNS N31803), acciaio duplex (UNS S 21800, EPDM, PEEK, PVDF, PFA

Finitura della superficie: Finitura esterna: sabbiata con microsferi di vetro

Temperatura

Temperatura di esercizio max: 95°C

Temperatura ambiente max: 140°C

Peso: 5,1 kg

Raccordi

Filetto standard femmina: 1" Rp (BSP) o NPT

Attenzione

Evitare di introdurre particelle dure e abrasive nel liquido detergente in quanto ciò potrebbe causare maggiore usura e/o danneggiare i meccanismi interni. In generale si consiglia di applicare un filtro alla linea di alimentazione. Non utilizzare per evacuazione di gas o dispersione di aria.



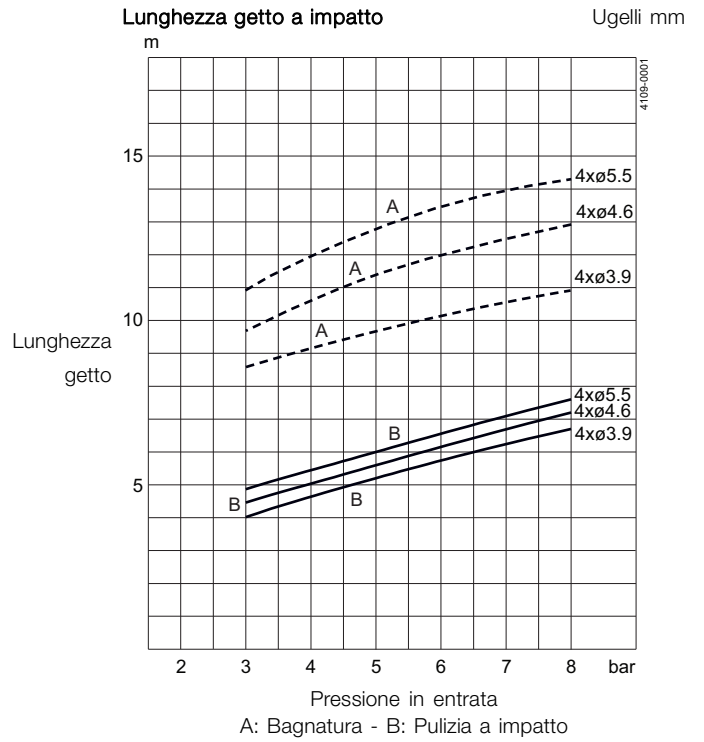
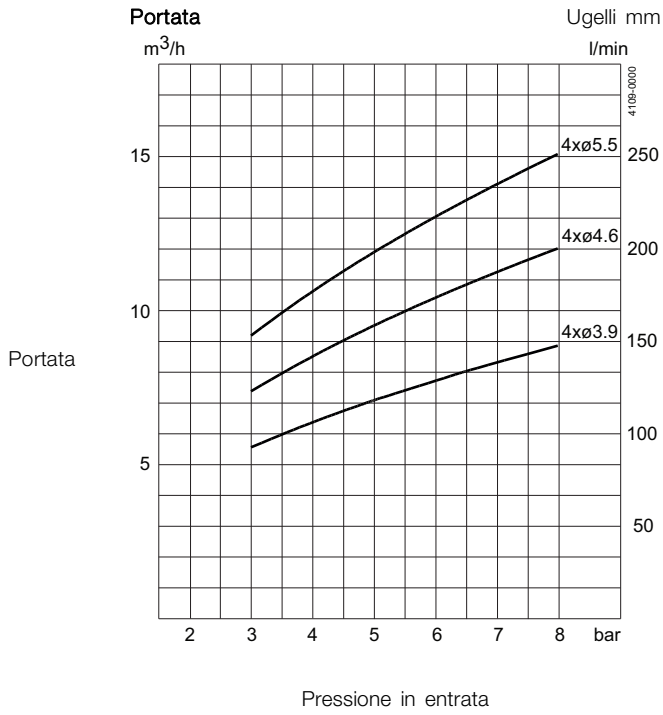

Dimensioni (mm)

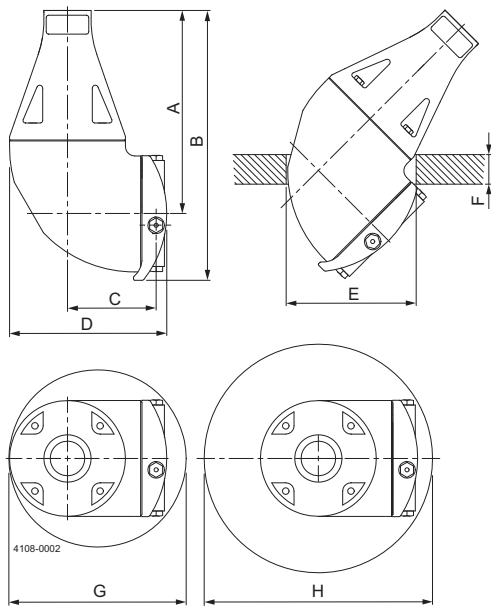

Tempo di pulitura, schema completo

Min. RPM corpo macchina
PTM (Pattern Time Minutes)

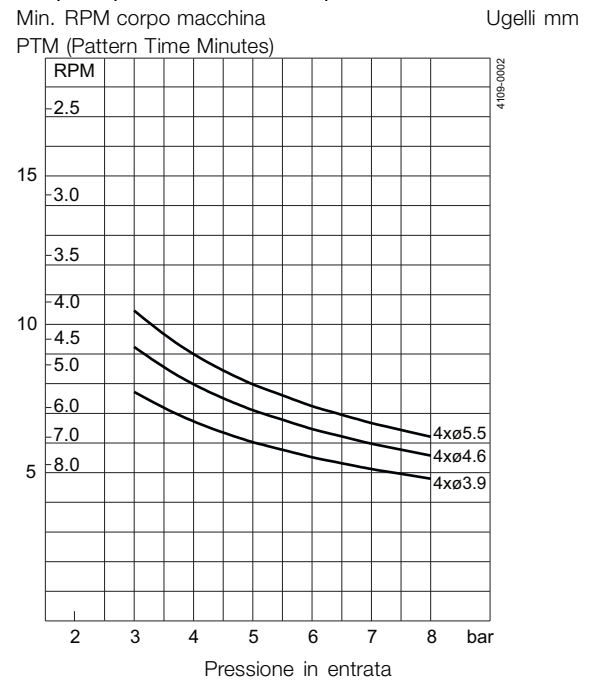

| A | B | C | D | E | F | G | H |
|-----|-----|----|-----|------|---------|------|------|
| 173 | 230 | 75 | 133 | Ø110 | max. 25 | Ø150 | Ø200 |

Design standard

La scelta dei diametri degli ugelli può ottimizzare la lunghezza di impatto del getto e la portata alla pressione desiderata. La turbina Toftejorg MultiJet 25 è disponibile anche con girante PEEK. In opzione, è disponibile come accessorio un adattatore di saldatura con guarnizione di tenuta per tubi per l'industria lattiero-casearia da 1" ISO, 1" ANSI, 1 1/2" ISO o per tubi SWG da 1 1/2".

Strumento di simulazione TRAX

TRAX è un software specifico che simula il funzionamento della turbina Toftejorg MultiJet 25 in un serbatoio o recipiente specifico. La simulazione fornisce informazioni sull'intensità di bagnatura, sull'ampiezza dello schema e sulla velocità del getto di pulizia. Queste informazioni vengono utilizzate per stabilire la posizione migliore per il dispositivo di pulizia del serbatoio e la combinazione corretta di portata, tempo e pressione da utilizzare.

Una versione dimostrativa di TRAX con diverse simulazioni di pulizia che coprono una varietà di applicazioni può essere utilizzata come riferimento e documentazione per le applicazioni di pulizia dei serbatoi. La versione demo di TRAX è gratuita e disponibile su richiesta.

Intensità bagnatura

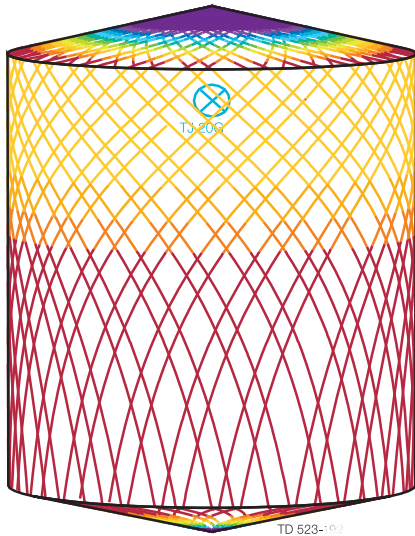
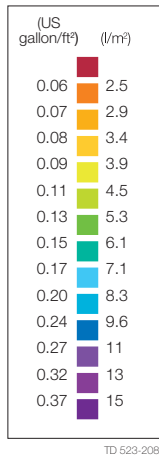

D 4,6 m H 5,5m, Toftejorg MultiJet 25. 4 x ø5,5 mm, tempo = 2.08 min., consumo acqua = 403 l

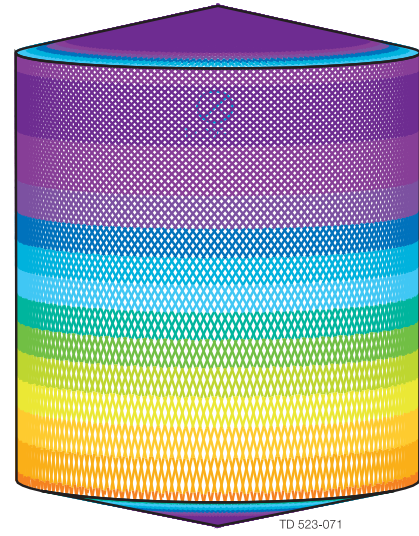

D 4,6 m H 5,5m, Toftejorg MultiJet 25. 4 x ø5,5 mm, tempo = 8.3 min., consumo acqua = 1612 l

Le presenti informazioni sono corrette alla data di stampa, ma sono soggette a modifiche senza preavviso. ALFA LAVAL è un marchio registrato e di proprietà di Alfa Laval Corporate AB.

ESE00154IT 1306

© Alfa Laval

Come contattare Alfa Laval

Consultare il sito www.alfalaval.com
adove sono disponibili informazioni
aggiornate riguardanti le sedi Alfa Laval
nel vari Paesi del mondo.